

GERDA®

PRODUCENT DRZWI KLASY PREMIUM

DRZWI DO TWOJEGO DOMU

DRZWI SPEŁNIAJĄ
WARUNKI PROGRAMU
**CZYSTE
POWIETRZE**



TECHNOLOGIA

CERTYFIKATY

SMART HOME

THERMO
PRIME 75

THERMO
PREMIUM 75

THERMO
PREMIUM 75
DUO

THERMO
PREMIUM 60

OPTIMA 60

www.gerda.pl

EDYCJA 1.2026





DRZWI



Nasze rozwiązania ościeżnic i skrzydeł drzwiowych doskonale sprawdzają się nawet w najbardziej wymagających obiektach. Oferowane przez nas drzwi panelowe i metalowe mogą poszczycić się ponadprzeciętną trwałością, funkcjonalnością (np.: możliwością łatwego demontażu i wymiany panela drzwiowego) oraz swobodą aranżacji.



BRAMY

Wszystkie oferowane przez nas bramy garażowe są zgodne z europejskimi standardami. Bramy GERDA są wyposażone w kompletny system zabezpieczeń, bez jakichkolwiek dopłat.

Seria bram G40 to ekonomiczne, ale trwałe i funkcjonalne rozwiązanie, świetnie sprawdzające się w obiektach deweloperskich.

Bramy z linii G60 gwarantują bardzo dobrą izolację termiczną, między innymi dzięki zastosowaniu ciepłych paneli o grubości 60 mm. Będą doskonałe dla budynków o wysokich wymogach energooszczędności.

ZAMKI I OKUCIA



Bezpieczeństwo przede wszystkim.

Wysoką odporność na włamania uzyskujemy dzięki wewnętrznym odlewom lub płytkom stalowym poddawanych obróbce cieplnej. Hartowana osłona wkładki bębnekowej zabezpiecza ją przed wyrwaniem i uniemożliwia jej przewiercenie.

System klucza generalnego, czyli MASTER KEY to rozwiązanie dedykowane obiektom użytkowym. Przy pomocy jednego klucza można otworzyć określoną liczbę zamknięć. Dzięki temu komunikacja wewnątrz obiektu jest prosta i szybka, a zarządzanie dostęпами do stref i pomieszczeń niezwykle komfortowe.

STOLARKA ALUMINIOWA



GERDA to również stolarka aluminiowa. Realizujemy ścianki działowe, drzwi, okna, witryny oraz przestrzenne zabudowy wewnętrzne i zewnętrzne, także w wersji przeciwpożarowej i dymoszczelnej oraz o podwyższonej odporności na włamanie.

ZMIEŃ SWÓJ SMARTFON W INTELIGENTNY ZAMEK DO DRZWI



OTWIERAJ DRZWI SMARTFONEM

Otwieraj i zamykaj drzwi oraz sprawdzaj status zamka z dowolnego miejsca na świecie. Dzięki funkcji automatycznego otwierania nie musisz wyjmować smartfona z kieszeni czy torebki. Zamek sam wykryje Twoją obecność i wpuści Cię do domu. W analogiczny sposób możesz korzystać z funkcji samozamykania.

WYDAJNY AKUMULATOR

Inżynierowie Gerdy przy współpracy z Instytutem Badawczym z Korei Południowej opracowali dedykowany i bardzo wydajny akumulator o niewielkich rozmiarach. Bateria zapewnia mechanizmowi prąd na pół roku pracy. Gdy jednak zajdzie potrzeba ładowania, zamek sam Cię o tym poinformuje, baterię natadujesz w jedną noc.

GWARANCJA BEZPIECZEŃSTWA

Mechanizm napędzający zamek, to innowacyjna i opatentowana konstrukcja opracowana przez inżynierów Gerdy. Oprogramowanie stworzyli eksperci IoT z firmy **tedee**. Dzięki intuicyjnej aplikacji możesz monitorować kto i kiedy zamykał lub otwierał drzwi oraz przyznawać zdalnie wirtualne klucze.

ZESTAW

CENA NETTO PLN

tedee PRO SMARTLOCK + tedee BRIDGE + WKŁADKI W KLASIE 6

2 030



WKŁADKA W KLASIE 6, W ZESTAWIE

- ✓ ANTYWŁAMANIOWA WKŁADKA BĘBENKOWA. NOWA KONSTRUKCJA WKŁADKI Z ZABEZPIECZENIEM PRZED OTWARCIEM METODĄ „BUMPINGU” ORAZ SKUTECZNYMI ROZWIĄZANIAMİ CHRONIĄCYMI PRZED ROZWIERCENIEM.



ZAMONTUJ ZAMEK tedee PRO

- ✓ WSUŃ ZAMEK NA WKŁADKĘ GERDA, DOPASUJ POZYCJĘ ZAMKA I ZAMOCUJ JEDNYM WKRĘTEM. TA CZYNNOŚĆ NIE ZAJMIE WIĘCEJ NIŻ 2 MINUTY. SPRAWDŹ CZY PO PRZEKRĘCENIU GAŁKI WYSUWAJĄ SIĘ RYGLE.



ZAINSTALUJ APLIKACJĘ NA SMARTFONIE

- ✓ POBIERZ APLIKACJĘ **tedee** Z APPLE STORE LUB GOOGLE PLAY. ZAREJESTRUJ SIĘ I WŁĄCZ BLUETOOTH, USŁUGĘ LOKALIZACJI I DOSTĘP DO INTERNETU. DODAJ ZAMEK I WPROWADŹ KOD AKTYWACYJNY.



PODŁĄCZ BRIDGE

- ✓ ZNAJDŹ WOLNE GNIAZDKO ZASILANIA, KTÓRE ZNAJDUJE SIĘ NAJBLIŻEJ ZAMKA **tedee** I PODŁĄCZ DO NIEGO BRIDGE. POZWOLI CI TO NA PEŁNĄ KONTROLĘ ZAMKA PRZEZ INTERNET, BEZ ZNACZENIA GDZIE SIĘ ZNAJDUJESZ.

TERRA

paleta kolorów laminowanych



DĄB TURNER
matowa struktura drewna



BIAŁY
struktura perlita



ANTRACYT
struktura perlita



JASNY NIEBIESKI
struktura perlita



JASNY ZIELONY
struktura perlita

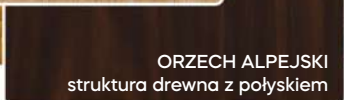

ORZECH ALPEJSKI
struktura drewna z połyskiem

Dostępna paleta 22 kolorów laminowanych znajduje się na stronach 108-109 Katalogu, w konfiguratorze wizualnym oraz w Salonach Sprzedaży.

Dostępna paleta 30 kolorów lakierowanych RAL znajduje się w konfiguratorze wizualnym oraz w Salonach Sprzedaży.

INSPIRUJĄCA



RAL 3020
drobna struktura matowa



RAL 7043
drobna struktura matowa

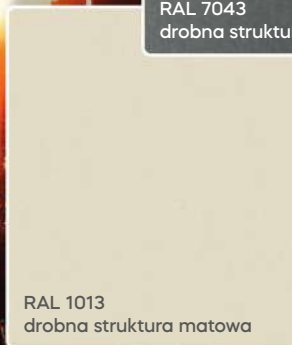

RAL 1013
drobna struktura matowa



RAL 9004
drobna struktura matowa

GALA

paleta kolorów lakierowanych RAL



NIMBUS
drobna struktura metaliczna

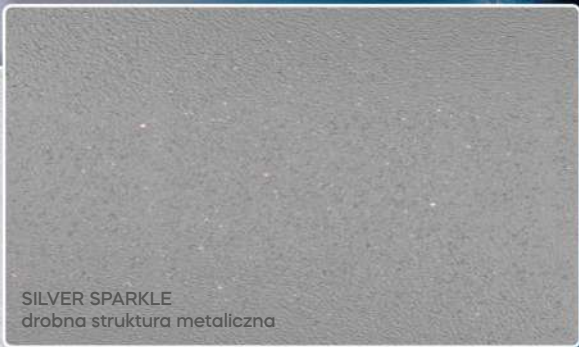

SILVER SPARKLE
drobna struktura metaliczna



BLACK GREY
drobna struktura metaliczna



MIDNIGHT
drobna struktura metaliczna

GALACTICA

paleta kolorów lakierowanych metalicznych

KOLORYSTYKA

Dostępna paleta 25 kolorów lakierowanych metalicznych oraz 24 kolorów z efektem 3D znajduje się w konfiguratorze wizualnym oraz w Salonach Sprzedaży.

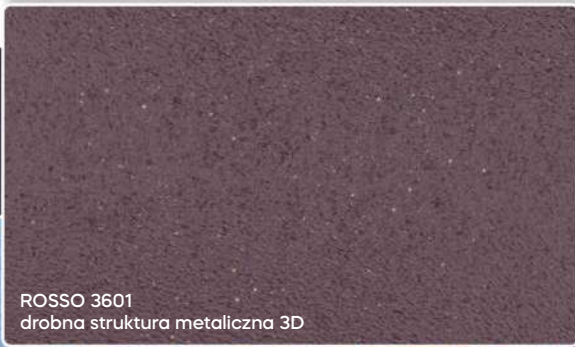

ROSSO 3601
drobna struktura metaliczna 3D



AZZURRO 3603
drobna struktura metaliczna 3D



MICA 3602
drobna struktura metaliczna 3D



MARRONE 3606
drobna struktura metaliczna 3D

INTERGALACTICA

paleta kolorów lakierowanych metalicznych z efektem 3D

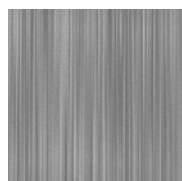

ANODA SREBRNA

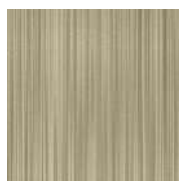

ANODA PLATYNA



ANODA CZARNA



ANODA ŻŁOTA



NOWY KOLOR OKUĆ – ANODA ŻŁOTA

dostępny dla serii okuć PRAGA i AMSTERDAM

Akcent klasyki i powiew elegancji!

Złoty kolor we wnętrzach, a w szczególności w detalach takich jak klamki i pochwytę to wyraźny i trwały trend, który od kilku lat zyskuje na popularności i wygląda na to, że zostanie z nami na dłużej. W klamkach i pochwytach kolor złoty natychmiast podnosi prestiż drzwi, elewacji czy całego wnętrza – nadając mu wyrafinowany charakter, stanowiąc jednocześnie wyrazisty akcent kolorystyczny. Od teraz okucia drzwiowe z serii PRAGA i AMSTERDAM są dostępne w kolorze złotej anody w wykończeniu szczotkowanym.

Okucia w kolorze złotym dedykujemy w szczególności dla wzorów Fargo, Jena, serii ELITE 3D, drzwi płaskich oraz wybranych wzorów serii TEMPO.

bez dopłaty



MONACO INOX + FILO PECE



MONACO INOX + CORTEN



ROSTOCK INOX + DĄB NATURALNY



ROSTOCK CZARNY RAL 9005 + CORTEN



NOWE POCHWYTY MONACO I ROSTOCK

dostępne dla wszystkich serii drzwi

Poszerzamy możliwości konfiguracji drzwi z pochwytami.

Wykonane ze stali nierdzewnej pochwyt MONACO i ROSTOCK to propozycja dla wymagających – w obu seriach istnieje możliwość wyboru spośród 4 dekoracyjnych insertów od frontu, a także opcji przycisku i podświetlenia LED od strony skrzydła. W obu seriach linia LED montowana jest pomiędzy

wspornikami: w przypadku pochwytu MONACO jest to linia długości ok. 1 m, w ROSTOCK świecenie montowane jest na całej długości – ok. 2 m. Obie serie dostępne są w kolorach: INOX i RAL 9005 (czarny).

Pochwyty MONACO dostępne są w dwóch długościach: 1500 mm i 1800 mm. Pochwyty ROSTOCK mają 2000 mm długości, 3 wsporniki montowane skrajnie na końcach i pośrodku i dostępne są dla drzwi otwieranych na zewnątrz o standardowej wysokości 2076 mm.



KOLORY POCHWYTÓW MONACO I ROSTOCK

INOX

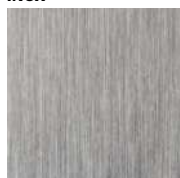

CZARNY RAL 9005



INSERTY MONACO I ROSTOCK

DĄB NATURALNY



CORTEN

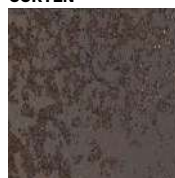

FILO PECE



LACOBEL CZARNY





ROMA 1

ROMA 2



NOWE WZORY DRZWI Z LAMELAMI

Przedstawiamy nową linię produktową LINEA, w której skrzydło drzwiowe zdobione jest trwale zamocowanymi lamelami aluminiowymi w pełnej gamie kolorystycznej.

Seria LINEA charakteryzuje się pionowymi listwami (lamelami), które tworzą na powierzchni skrzydła unikalny efekt wizualny. Naturalne światło delikatnie podkreśla ich trójwymiarowość, a nocne oświetlenie wydobywa dynamikę pionowego wzoru.

Konfigurując wygląd skrzydła drzwiowego, ilość i położenie lameli można dopasować do własnych potrzeb.

Prezentowane tu wzory ROMA 1 i ROMA 2 doskonale łączą się z wbudowanymi pochwyty kieszeniowymi, które w dyskretny sposób akcentują wertykalny wzór.

Pochwyty kieszeniowe wkrótce dostępne będą w ofercie.



WKŁADKA EXXO

dostępna dla wszystkich serii drzwi

Wyjątkowe cechy i wysokie parametry techniczne wkładki EXXO w klasie 6. teraz dostępne są przy zakupie drzwi do domów GERDA.

Wkładka EXXO to produkt antywłamaniowy klasy PREMIUM. Nowa konstrukcja posiada ochronę przed otwieraniem przez bumping oraz skuteczne rozwiązania przeciwko rozwierceniu. W komplecie znajduje się 5 kluczy docelowych i 2 budowlane, które w łatwy sposób eliminują nieautoryzowany dostęp po zakończonym montażu lub remoncie. Kluczem docelowym zmieniamy kod wkładki w taki sposób, że nie może ona być otwarta przez klucz budowlany. Klucze docelowe wykonane są z nowego srebra – materiału o podwyższonej trwałości.



dopłata netto

50 zł



2D



3D



ZAWIAS 3D

dostępna dla serii drzwi OPTIMA

Od teraz seria drzwi OPTIMA została wzbogacona o możliwość zastosowania zawiasów drzwiowych z regulacją w trzech płaszczyznach.

Dobrze znane i cenione rozwiązanie jakim jest zawias 3D poprawia właściwości użytkowe i ułatwia poprawny montaż zapewniający odpowiednią szczelność na obwodzie skrzydła.

dopłata netto

99 zł



SKRZYDŁO BIERNE 30

SKRZYDŁO BIERNE 40

SKRZYDŁO BIERNE 50



NOWE WZORY DRZWI THERMO PREMIUM 75 DUO

Wyjątkowe cechy i wysokie parametry izolacyjne w nowej odsłonie drzwi dwuskrzydłowych GERDA.

Seria produktowa **Thermo PREMIUM 75 DUO** to propozycja dla osób poszukujących drzwi do domu o wyjątkowych cechach wzorniczych i użytkowych, ale co więcej, o niestandardowych wymiarach.

W dotychczasowej ofercie GERDA takie rozwiązanie można było znaleźć w drzwiach z serii OPTIMA 60 DUO, jednak w odpowiedzi na rosnące zainteresowanie i wymagania użytkowników przeprowadzono *upgrade* do serii **Thermo PREMIUM 75 DUO**. Dział Rozwoju Produktu GERDA opracował drzwi o wysokich parametrach izolacji termicznej, z bogatym wyborem sztyków, pochwyków, klamek, możliwością wyboru pomiędzy zamkami ryglowymi a listwowymi, a także opcją montażu samozamykacza ukrytego.

Drzwi DUO, w których zastosowano tzw. skrzydło bierne, mają dzięki temu większą szerokość całkowitą przejścia, którą użytkujemy w momencie otwarcia obu skrzydeł drzwiowych. Jest to cecha niepowtarzalna na rynku stolarki drzwiowej, czyniąca drzwi z serii DUO produktem, który odpowiada na szczególne potrzeby użytkowe bez kompromisu w kwestii trwałości i bezpieczeństwa.

Konstrukcja skrzydła, ościeżnica aluminiowa **ALUTHERM 75**, ciepły próg z podwaliną klinarytową oraz 4 przyłgi w obu skrzydłach, to wszystko składa się na współczynnik izolacji termicznej na poziomie już od $U_p = 0,9 \text{ W/m}^2\text{K}$. Zastosowane tu rozwiązania zapewniają nie tylko mniejsze straty ciepła zimą, ale także dają realne oszczędności w użytkowaniu klimatyzacji latem. Ościeżnica aluminiowa to sztywność i precyzja wymiarowa kompletnych drzwi.

Skrzydło bierne blokowane jest zarówno w ościeżnicy jak i w progu przy pomocy kantrygla z regulowanym zaczepem, zapewniając tym samym stabilność konstrukcji i wieloletnią bezawaryjną pracę zamków zamontowanych w głównym skrzydle drzwiowym. W ofercie dostępne są 3 rozmiary skrzydła biernego: 30, 40 i 50 cm.

Seria DUO to także bogate portfolio kilkunastu cenionych za styl modeli drzwi dwuskrzydłowych pełnych i przeszklonych z serii **CROSS LINE, AIR GLASS, QUADRO, ELITE 3D** i **TEMPO**.

Warto wspomnieć, że wybierając drzwi ze skrzydłem biernym w wersji przeszklonej, otrzymujemy ciekawą alternatywę dla drzwi z doświetleniem bocznym.

CROSS LINE

Zastosowana tu technologia tłoczenia skrzydła drzwiowego wąską rolką pozwoliła na stworzenie eleganckich wzorów linearnych.

 tłoczenie rolką

 szyba CROSS LINE z aplikacją



TŁOCZENIE SKRZYDŁA WĄSKĄ ROLKĄ CROSS LINE

AIR GLASS

Przezierna grafitowa szyba AIR GLASS nadaje niepowtarzalny wygląd całym drzwiom. Krawędź przeszlenia zadrukowana jest rastrem w kolorze czarnym, taki wzór potocznie zwany jest "szybą samochodową".

Technologia łączenia szyby z insertem QUADRO jest opatentowana.

 szyba AIR GLASS zlicowana z płaszczyzną drzwi

 szyba AIR GLASS między insertami QUADRO

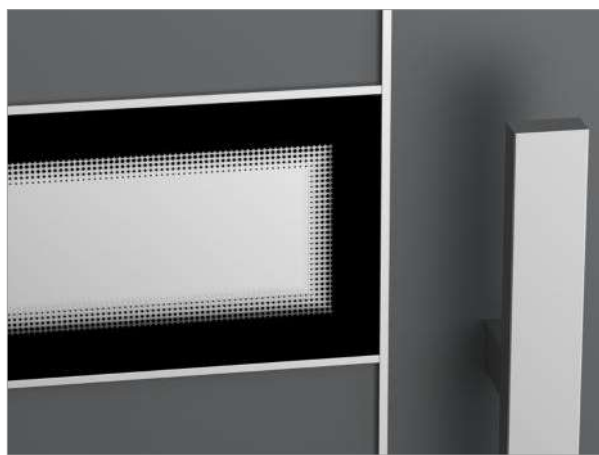

SZYBA AIR GLASS POMIĘDZY INSERTAMI QUADRO

QUADRO

Inserty QUADRO wykonane są z pełnego profilu ze stali szlachetnej. Są całkowicie odporne na działanie warunków atmosferycznych. Mechaniczny montaż na zaczepach (bez użycia kleju) zapewnia trwałość mocowania. Inserty dostępne są w wersji szczotkowanej lub lakierowanej proszkowo (w standardzie RAL 9005). Wzory QUADRO są niepowtarzalne w swojej geometrycznej elegancji.

 insert QUADRO na drzwiach pełnych

 inserty QUADRO na drzwiach przeszklonych

 szyba montowana pod płaszczyzną drzwi

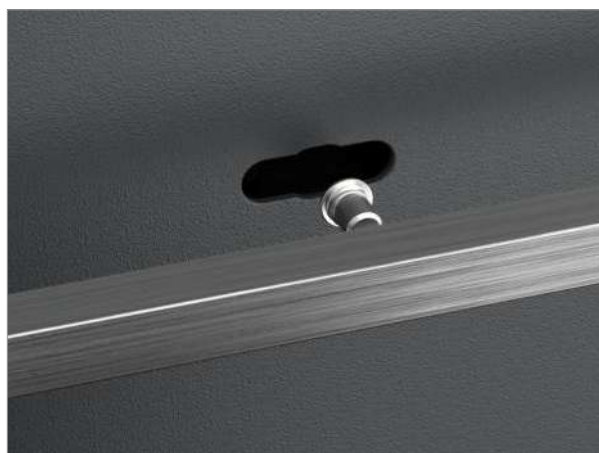

SPOSÓB MONTAŻU INSERTU QUADRO

RAMKI SZYBOWE

W seriach drzwi AIR GLASS i QUADRO dostępne są trzy wzory ramek szybowych montowanych od strony wewnętrznej skrzydła drzwiowego.

Aluminiowe ramki MODERN sprawdzą się w klasycznym wnętrzu.

Ramki serii X są płaskie, minimalistyczne, wykonane ze stali nierdzewnej, w wykończeniu szczotkowanym INOX lub lakierowane na kolor czarny (RAL 9005).

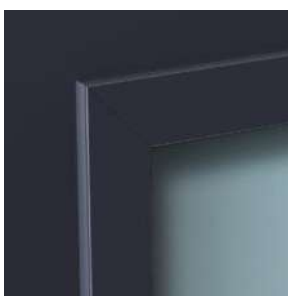

RAMKA MODERN

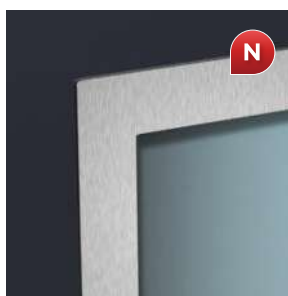

RAMKA XN

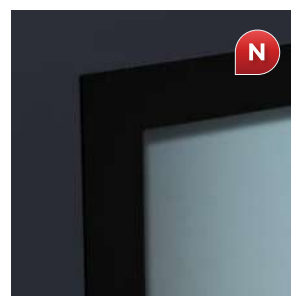

RAMKA XB

ELITE 3D

Dekoracyjne ramki w drzwiach serii ELITE 3D mocowane są do skrzydła specjalnymi zaczepami. Ramki wykonane są z profili aluminiowych w kolorze skrzydła drzwiowego.



TEMPO

Wzory TEMPO to klasyczne połączenie praktyczności, funkcjonalności oraz prostoty kształtów aplikacji. Aplikacje przyszybowe dostępne są w kolorach czarnym lub INOX. Aplikacje klejone są do powierzchni drzwi lub w tłoczenie.



CLASSIC

Seria CLASSIC obejmuje rodzinę drzwi z dekoracyjnym głębokim tłoczeniem skrzydła. Pośród dostępnych wzorów są drzwi przeszklone i pełne, co daje dużą swobodę wyboru. Jako opcję na specjalne zamówienie Gerda wprowadza także głębokie tłoczenie na zewnątrz skrzydła.



RAMKA CLASSIC



RAMKA MODERN



GŁĘBOKIE TŁOCZENIE WEWNĘTRZNE

KIERUNEK OTWIERANIA DRZWI

DRZWI LEWE

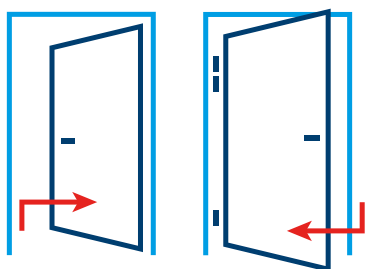

DRZWI PRAWY

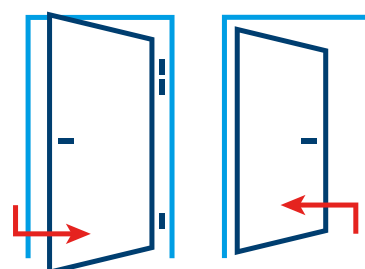

PAKIET SZYBOWY

W seriach drzwi przeszklonych: CROSS LINE, AIR GLASS, QUADRO i TEMPO montowany jest dwukomorowy pakiet szybowy z przekładką termiczną. W komory pomiędzy szyby wtłoczony jest Argon, gaz szlachetny, który podwyższa wydajność termiczną całego przeszklenia. Szyby trwale zespolone czarną ramką międzyszybową, uzyskują U_g – współczynnik przenikania ciepła, na poziomie 0,6 W/m²K. Przerzeń pomiędzy pakietem szybowym i wypełnieniem skrzydła drzwiowego jest uszczelniona pianą PUR. Tak wysokie standardy montażu chronią przed utratą ciepła zimą i wnikaniem ciepła latem, bez kompromisu wobec wzornictwa i stylu. W pakietach, zależnie od rozmiaru drzwi, stosowane są szyby o grubości 6 mm i 4 mm.

Przykładowa budowa pakietu dla drzwi grubości 60 mm z szybą matową: 4MP/22Ar/5/24Ar/4MP (szyba zewnętrzna*/ramka+Argon/szyba środkowa/ramka+Argon/szyba wewnętrzna).

Możliwe wykonania pakietów szybowych: Air Glass, matowy, matowy z paskami przeziernymi, matowy Cross Line, mira star, reflex brąz, reflex grafit, reflex czarny (antisol) oraz przezierny.

* Istnieje możliwość zamówienia pakietu z szybą P4.

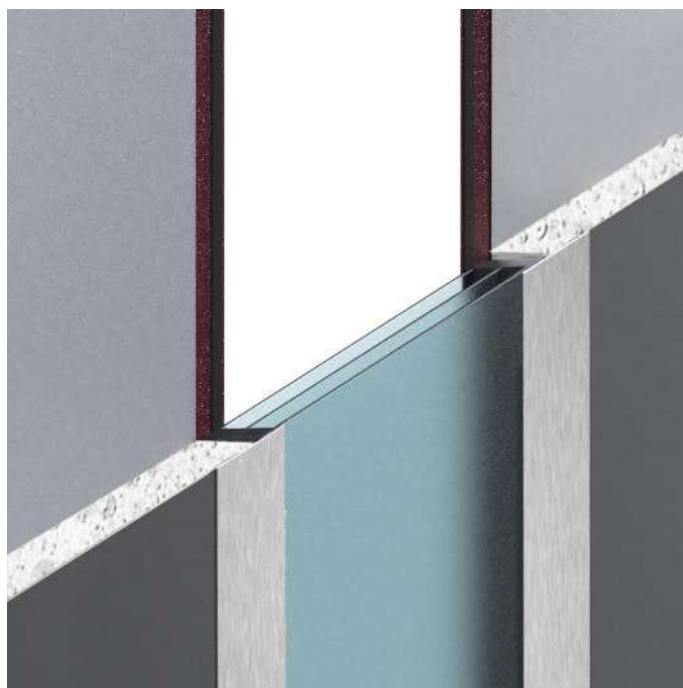

PAKIET SZYBOWY SKRZYDŁA DRZWIOWEGO

W dwukomorowych pakietach szybowych doświetla aluminiowych stosowane są zespolone szyby bezpieczne, w których pomiędzy dwie szyby o grubości 3 mm wklejona jest warstwa folii PVB. W przypadku uderzenia w taflę przytrzymuje ona popękane szkło i zapobiega jego rozsypaniu się.

Podobnie jak w pakietach szklenia w skrzydłach drzwiowych, tutaj także w komory pomiędzy szyby wtłoczony jest Argon, gaz szlachetny, przez co doświetla uzyskują wskaźnik izolacji termicznej $U_g = 0,6$ W/m²K.

W ofercie dostępne są także doświetla antywłamaniowe RC2 z szybą P4, w których w pakiecie szybowym zewnętrzna tafla składa się z dwóch warstw szkła o grubości 4 mm i z wklejonych pomiędzy nie czterech warstw folii zabezpieczającej.

Możliwe wykonania pakietów szybowych doświetla: matowy, mira star, reflex brąz, reflex grafit, reflex czarny (antisol) oraz przezierny.

PAKIET SZYBOWY DOŚWIETLA
(kolorystyka elementów poglądowa)

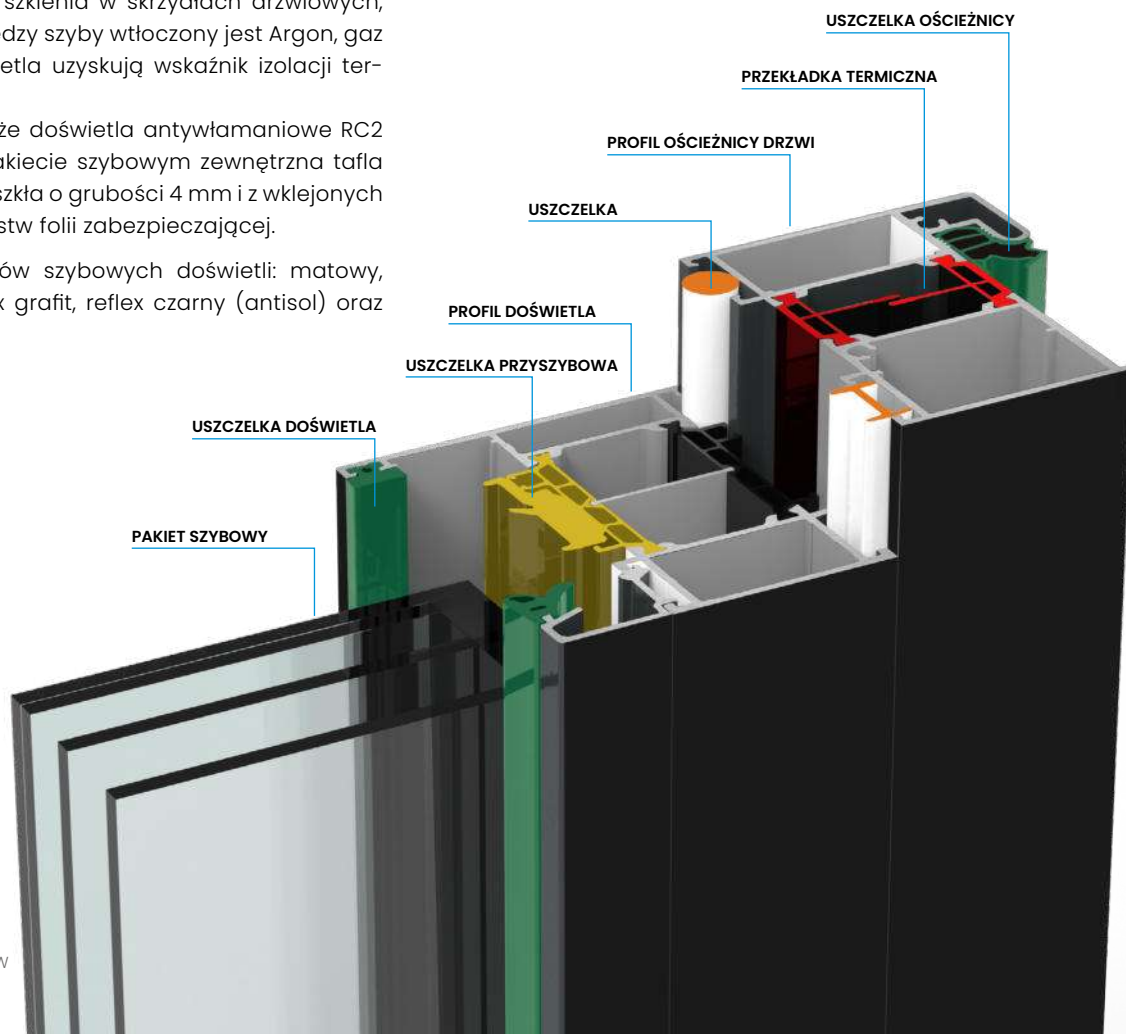

IZOLACJA TERMICZNA

Współczynnik przenikania ciepła (U_D) wskazuje ile energii cieplnej przeniknie przez drzwi (włącznie z ościeżnicą). Na podstawie tego współczynnika możemy określić straty ciepłe osobno dla danej przegrody. Ubytek choćby małej ilości, przekłada się na wyższy rachunek za ogrzewanie. Wartość tego współczynnika zależy od rodzaju i grubości materiału, z którego wykonane są drzwi. Drzwi zewnętrzne firmy Gerda spełniają aktualne normy dzięki zastosowaniu nowoczesnych technologii oraz stalowo-drewnianych i aluminiowych ościeżnic.

Drzwi Gerda, w zależności od zastosowanych komponentów mogą osiągać różne poziomy współczynnika izolacyjności:

- drzwi izolacyjne
- drzwi energooszczędne
- drzwi pasywne

Podstawowe drzwi w ofercie tzw. drzwi izolacyjnych charakteryzują się współczynnikiem poniżej $1,3 \text{ W/m}^2\text{K}$. Zastosowana została tutaj ościeżnica stalowa PERFOATHERM® z perforacją termiczną, uszczelką i progim. Drzwi energooszczędne Optima 60 i Thermo Premium 60, posiadają współczynnik od $0,9 \text{ W/m}^2\text{K}$ w przypadku zastosowania ciepłej ościeżnicy aluminiowej ALUTHERM z wypełnieniem komory termicznej i uszczelką oraz $1,0 \text{ W/m}^2\text{K}$ przy zastosowaniu ościeżnicy DUOTHERM (ciepłej ościeżnicy stalowo-drewnianej z perforacją termiczną i uszczelką).

Drzwi pasywne to drzwi, których celem jest przede wszystkim maksymalna oszczędność energii przy jednoczesnym podniesieniu komfortu mieszkania. Pozwalają gromadzić energię wewnątrz pomieszczenia, co prowadzi do bezpośredniej oszczędności. Drzwi Thermo Premium 75, charakteryzują się współczynnikiem przenikania od $0,79 \text{ W/m}^2\text{K}$. Współczynnik przenikalności cieplnej dotyczy drzwi pełnych przy zastosowaniu ciepłej ościeżnicy aluminiowej ALUTHERM.

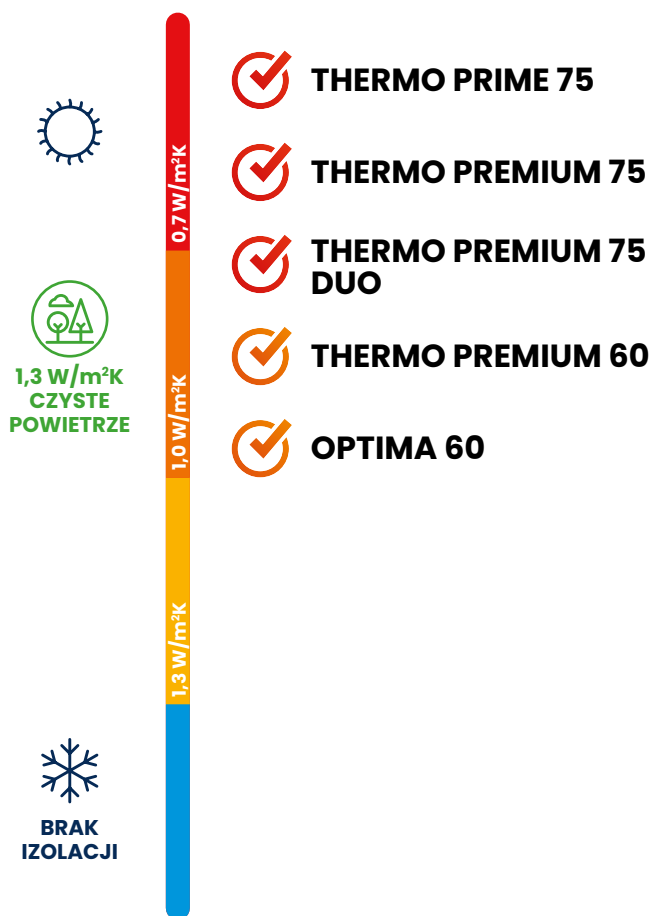

ODPORNOŚĆ NA WŁAMANIE

To parametr, który określa drzwi potocznie zwane antywłamaniowymi. Takie drzwi posiadają specjalną, solidną konstrukcję mającą m.in. na celu znaczne utrudnienie wycięcia w nich otworu, zapobiegając nieuprawnionemu wejściu. Drzwi GERDA standardowo wyposażone są w dwa solidne zamki z wielopunktowym systemem ryglowania. Istotnym elementem są bolce antywyważeniowe, których zadaniem jest niedopuszczenie do wyważenia skrzydła drzwi lub zdjęcia ich z zawiasów.

Drzwi GERDA przechodzą badania odporności na włamanie i legitymują się klasami odporności na włamanie od RC2 do RC3. Zastosowanie drzwi w wyższej klasie, zwiększa poziom bezpieczeństwa osób i mienia w domu.





ODPORNOŚĆ NA NIEAUTORYZOWANE DZIAŁANIE	KLASA RC2	KLASA RC3
SZCZYPCE	✓	✓
KLIN	✓	✓
MŁOTEK	✓	✓
WKRETAK DŁUGOŚCI 35 cm	×	✓
ŁOM STALOWY DŁUGOŚCI 65 cm	×	✓

WKŁADKI ZAMKÓW

model	klasa	trwałość mechanizmu / ilość cykli	ilość zastawek	rodzaj klucza	ilość kombinacji kodu klucza	odporność na włamanie	odporność na korozję	odporność ogniowa	ochrona przeciwroz-wierceniowa	bezpieczno sprężęto	ilość kluczy	inne	gwarancja w latach	tedee ready	dopłata w PLN netto
EVO	5	100.000	12	poziomy nawiercany	9.300.000	C	C	✓	✓	✓	5+2	karta kodowa	2	×	×
EXXO	6	100.000	9	poziomy nawiercany	450.000	D	C	✓	✓	✓	5+2	karta kodowa	2	✓	50
VITA	6	100.000	6	pionowy nacinany	100.000	D	C	✓	✓	✓	5+2	karta bezpieczeństwa	5	✓	180



 **THERMO PRIME 75**

UD	IZOLACJA TERMICZNA WARTOŚCI U_D DLA DRZWI REFERENCYJNYCH OTWIERANYCH DO WEWNĄTRZ	OŚCIEŻNICA ALUTHERM 75 DRZWI PEŁNE 0,79 W/m²K DRZWI PRZESZKLONE 0,9 W/m²K
RC	KLASA ANTYWŁAMANIOWOŚCI	RC2
	GRUBOŚĆ SKRZYDŁA	75 mm
	ROZMIARY DRZWI	80 · 90N · 90E · 100E*
	LINIE WZORNICZE	CROSS LINE · AIR GLASS · QUADRO · ELITE 3D · TEMPO
	KONSTRUKCJA SKRZYDŁA	RAMIAK Z DREWNA + PIANA PUR
	NIESTANDARDOWY ROZMIAR DRZWI	WYSOKOŚĆ DO 2400 mm SZEROKOŚĆ DO 1130 mm

$U_d = 0,79 / 0,9 \text{ W/m}^2\text{K}$

×

RC2

od 5369 zł

Cena netto obejmuje skrzydło, próg, ościeżnicę, okucia z wkładkami w klasie 5 oraz zestaw montażowy.



Regulowane zaczepy haków



Regulowany zaczep zapadki

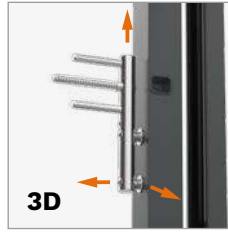

Zawiasy 3D z nasadkami w kolorze okuć



Skrzydło z przegrodą termiczną

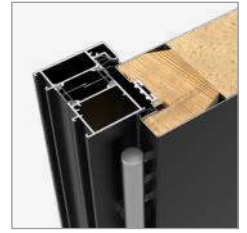

Ościeżnica ALUTHERM 75



Zamek listwowy:
5-punktowy hakowy lub
3-punktowy automatyczny



Do wyboru sztyld długi
Praga lub dzielony Bergen



Sztyld pierścieniowy
dla drzwi z pochwytym*



Kompozytowy łącznik
progu z windstopperem

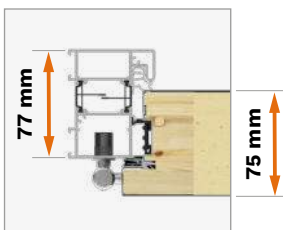

Ościeżnica ALUTHERM 75

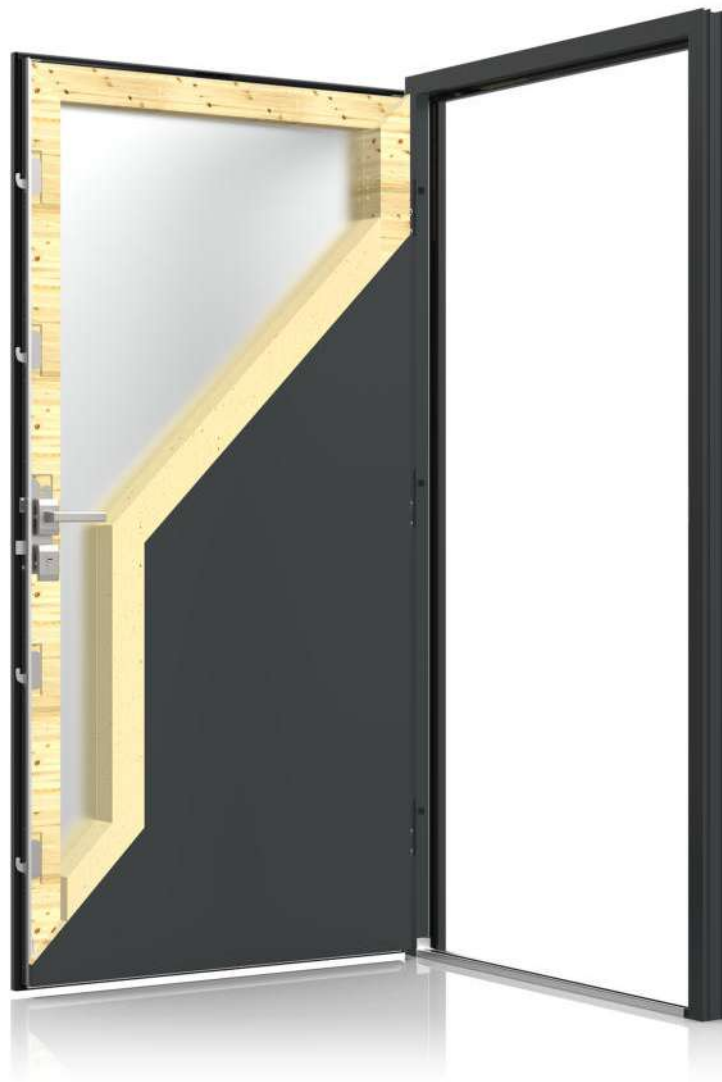

Przyłga dolna, uszczelka
szczotkowa PRIME



Bolce
antywyważeniowe



Ciepły próg aluminiowy
z podwaliną podprogową
klinarytową, h=35 mm



Taśmy ciepłego montażu*



4 przyłgi skrzydła



Wkładka w klasie 5
(5 kluczy + budowlane)





Zamek tedeo PRO + bridge*

* DOPLATA



THERMO PREMIUM 75

UD	IZOLACJA TERMICZNA WARTOŚCI U_D DLA DRZWI REFERENCYJNYCH OTWIERANYCH DO WEWNĄTRZ	OŚCIEŻNICA ALUTHERM 75* DRZWI PEŁNE 0,79 W/m ² K DRZWI PRZESZKŁONE 0,85 W/m ² K	OŚCIEŻNICA DUOTHERM 75 DRZWI PEŁNE 0,87 W/m ² K DRZWI PRZESZKŁONE 0,98 W/m ² K
RC	KLASA ANTYWŁAMANIOWOŚCI	RC2 / RC3**	
	GRUBOŚĆ SKRZYDŁA	75 mm	
	ROZMIARY DRZWI	80 · 90N · 90E · 100E*	
	LINIE WZORNICZE	CROSS LINE · AIR GLASS · QUADRO · ELITE 3D · TEMPO	
	KONSTRUKCJA SKRZYDŁA	RAMIAK Z DREWNA + EKSPANDOWANY POLISTYREN	
	NIESTANDARDOWY ROZMIAR DRZWI	WYSOKOŚĆ DO 2400 mm SZEROKOŚĆ DO 1130 mm	

OŚCIEŻNICA ALUTHERM 75*
DRZWI PEŁNE / PRZESZKLONE

$U_D = 0,79 / 0,85 \text{ W/m}^2\text{K}$

OŚCIEŻNICA DUOTHERM 75
DRZWI PEŁNE / PRZESZKLONE

$U_D = 0,87 / 0,98 \text{ W/m}^2\text{K}$

RC2 / RC3**

OŚCIEŻNICA DUOTHERM 75

od 3699 zł

Cena netto obejmuje skrzydło, próg, ościeżnicę, okucia z wkładkami w klasie 5 oraz zestaw montażowy.

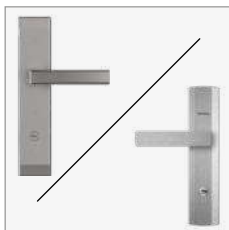

Do wyboru szyld długi Praga lub Bergen



Wkładka w klasie 5 (5 kluczy + budowlane)

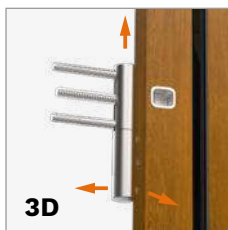

Zawiasy 3D z nasadkami w kolorze okuć



Regulowany zaczep zapadki



Ościeżnica DUOTHERM 75

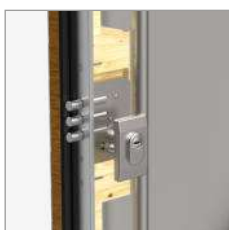

Zamek dodatkowy ryglowy

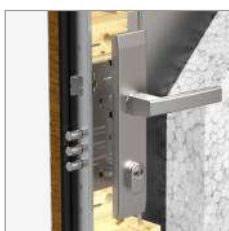

Zamek główny ryglowy

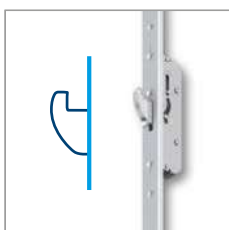

Zamek listwowy 3-punktowy 2-hakowy

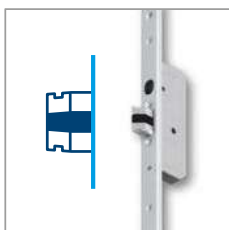

Zamek listwowy 3-punktowy automatyczny



Skrzydło z przegrodą termiczną



Przyłga dolna, uszczelka szczotkowa



Bolce antywyważeniowe



Ciepły próg aluminiowy z podwaliną podprogową klinarytową, h=35 mm



Taśmy ciepłego montażu*

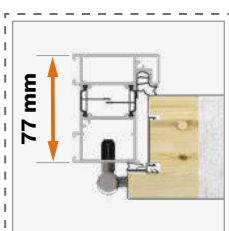

Ościeżnica ALUTHERM 75*

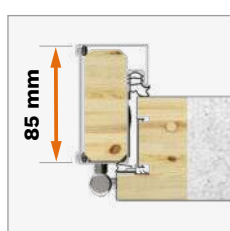

Ościeżnica DUOTHERM 75



Kompozytowy łącznik progu z windstopperem



4 przyłgi skrzydła



Zamek tedee PRO + bridge*

* DOPLATA

** TYLKO DRZWI PEŁNE, DOPLATA



THERMO PREMIUM 75 DUO

	IZOLACJA TERMICZNA WARTOŚCI U_D DLA DRZWI REFERENCYJNYCH OTWIERANYCH DO WEWNĄTRZ	OŚCIEŻNICA ALUTHERM 75 DRZWI PEŁNE (OBA SKRZYŁA) 0,91 W/m ² K DRZWI PRZESZKLONE (OBA SKRZYDŁA) 0,94 W/m ² K
	KLASA ANTYWŁAMANIOWOŚCI	RC2**
	GRUBOŚĆ SKRZYDŁA	75 mm
	ROZMIARY DRZWI	80 · 90N · 90E · 100E*
	ROZMIARY DRZWI BIERNYCH	30 · 40 · 50
	LINIE WZORNICZE	CROSS LINE · AIR GLASS · QUADRO · ELITE 3D · TEMPO
	KONSTRUKCJA SKRZYDŁA	RAMIAK Z DREWNA + EKSPANDOWANY POLISTYREN
	DRZWI WYŻSZE	DRZWI Z ZAMKIEM LISTWOWYM DO 2400 mm DRZWI Z ZAMKIEM RYGLOWYM DO 2087 mm

$U_D = 0,91 / 0,94 \text{ W/m}^2\text{K}$

x

RC2**

od 6868 zł

Cena netto obejmuje skrzydło, próg, ościeżnicę, okucia z wkładkami w klasie 5 oraz zestaw montażowy.



Regulowane zaczepy zamka listwowego



Zaczep zapadki w skrzydle biernym



Regulowany zaczep kantrygła skrzydła biernego w progu

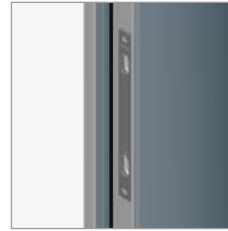

Kantrygiel centralny w skrzydle biernym



Ościeżnica ALUTHERM 75



Zamek dodatkowy ryglowy



Zamek główny ryglowy

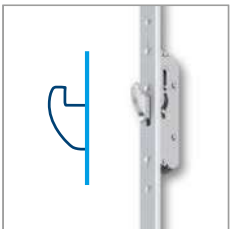

Zamek listwowy 3-punktowy 2-hakowy

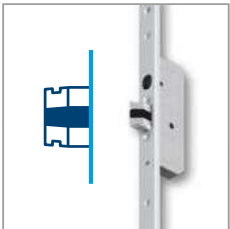

Zamek listwowy 3-punktowy automatyczny

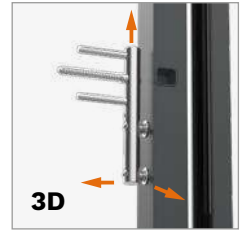

Zawiasy 3D z nasadkami w kolorze okuć



Przyłga dolna, uszczelka szczotkowa PRIME



Bolce antywyważeniowe



Ciepły próg aluminiowy z podwaliną podprogową klinarytową, h=35 mm

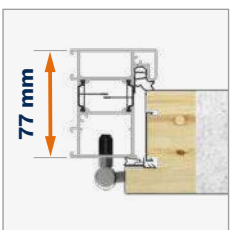

Ościeżnica ALUTHERM 75



4 przyłgi w obu skrzydłach



Wkładka w klasie 5 (5 kluczy + budowlane)



Taśmy ciepłego montażu*



Zamek tedee PRO + bridge*



THERMO PREMIUM 60

UD	IZOLACJA TERMICZNA WARTOŚCI U_D DLA DRZWI REFERENCYJNYCH OTWIERANYCH DO WEWNĄTRZ	OŚCIEŻNICA ALUTHERM 60* DRZWI PEŁNE 0,86 W/m ² K DRZWI PRZESZKLONE 0,95 W/m ² K	OŚCIEŻNICA DUOTHERM 60 DRZWI PEŁNE 0,94 W/m ² K DRZWI PRZESZKLONE 1,1 W/m ² K
RC	KLASA ANTYWŁAMANIOWOŚCI		RC2 / RC3**
	GRUBOŚĆ SKRZYDŁA		60 mm
	WSPÓŁCZYNNIK IZOLACJI AKUSTYCZNEJ R_w	OŚCIEŻNICA ALUTHERM 60* DRZWI PEŁNE 30 dB DRZWI PRZESZKLONE 31 dB	OŚCIEŻNICA DUOTHERM 60 DRZWI PEŁNE 31 dB DRZWI PRZESZKLONE 31 dB
	ROZMIARY DRZWI		80 · 90N · 90E · 100E*
	LINIE WZORNICZE	CROSS LINE · AIR GLASS · QUADRO · ELITE 3D · TEMPO	
	KONSTRUKCJA SKRZYDŁA	RAMIAK Z DREWNA + EKSPANDOWANY POLISTYREN	
	NIESTANDARDOWY ROZMIAR DRZWI		WYSOKOŚĆ DO 2400 mm SZEROKOŚĆ DO 1130 mm

$U_D = 0,86 / 0,95 \text{ W/m}^2\text{K}$

$U_D = 0,94 / 1,1 \text{ W/m}^2\text{K}$

RC2 / RC3**

od 3299 zł

Cena netto obejmuje skrzydło, próg, ościeżnicę, okucia z wkładkami w klasie 5 oraz zestaw montażowy.

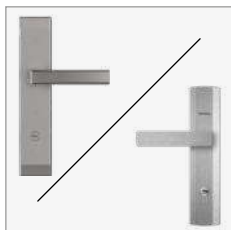

Do wyboru szyld długi Praga lub Bergen



Wkładka w klasie 5 (5 kluczy + budowlane)



Zawiasy 3D z nasadkami w kolorze okuć



Regulowany zaczep zapadki



Ościeżnica DUOTHERM 60



Zamek dodatkowy ryglowy



Zamek główny ryglowy



Zamek listwowy 3-punktowy 2-hakowy

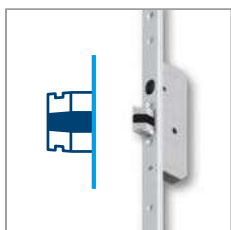

Zamek listwowy 3-punktowy automatyczny



Przyłga dolna, uszczelka szczotkowa



Bolce antywyważeniowe



Ciepły próg aluminiowy z podwaliną podprogową klinarytową, h=35 mm



Taśmy ciepłego montażu*

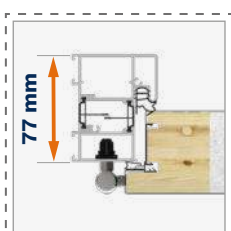

Ościeżnica ALUTHERM 60*



Ościeżnica DUOTHERM 60



Kompozytowy łącznik progu z windstopperem











4 przyłgi skrzydła



Zamek tedeo PRO + bridge*



 **OPTIMA 60**

 UD	IZOLACJA TERMICZNA WARTOŚCI U_D DLA DRZWI REFERENCYJNYCH OTWIERANYCH DO WEWNĄTRZ	OŚCIEŻNICA ALUTHERM 60* DRZWI PEŁNE 1,1 W/m ² K DRZWI PRZESZKLONE 1,2 W/m ² K	OŚCIEŻNICA PERFOTHERM 60 DRZWI PEŁNE 1,1 W/m ² K DRZWI PRZESZKLONE 1,3 W/m ² K
 RC	KLASA ANTYWŁAMANIOWOŚCI		RC2 / RC3**
 mm	GRUBOŚĆ SKRZYDŁA		60 mm
 dB	WSPÓŁCZYNNIK IZOLACJI AKUSTYCZNEJ R_w	OŚCIEŻNICA ALUTHERM 60* DRZWI PEŁNE 36 dB DRZWI PRZESZKLONE 30 dB	OŚCIEŻNICA PERFOTHERM 60 DRZWI PEŁNE 36 dB DRZWI PRZESZKLONE 30 dB
 mm	ROZMIARY DRZWI		80N · 80 · 90N · 90E · 100E*
 G	LINIE WZORNICZE		CROSS LINE · TEMPO · CLASSIC
 mm	KONSTRUKCJA SKRZYDŁA	RAMIAK Z DREWNA + EKSPANDOWANY POLISTYREN	
 mm	DRZWI WYŻSZE		DO 2200 mm

$U_d = 1,1 / 1,2 \text{ W/m}^2\text{K}$

$U_d = 1,1 / 1,3 \text{ W/m}^2\text{K}$

RC2 / RC3**

od 2649 zł

Cena netto obejmuje skrzydło, próg, ościeżnicę, okucia z wkładkami w klasie 5 oraz zestaw montażowy.



Do wyboru NOWY szyld długi Praga lub Bergen



Wkładka w klasie 5 (5 kluczy + budowlane)



Zawiasy 2D z nasadkami w kolorze okuć

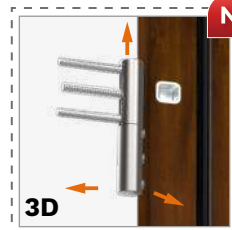

Zawiasy 3D z nasadkami w kolorze okuć*



Ościeżnica PERFOTHERM 60

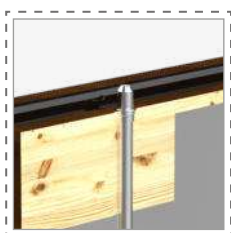

Rygiel pionowy*



Zamek dodatkowy ryglowy

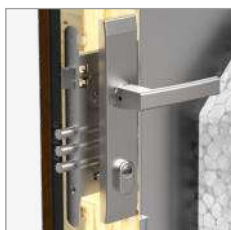

Zamek główny ryglowy



Zamek pomocniczy ryglowy*

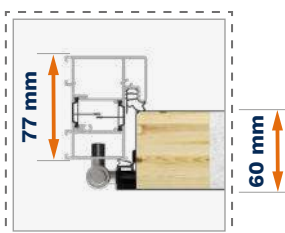

Ościeżnica ALUTHERM 60*

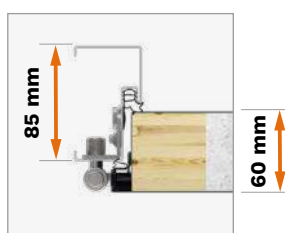

Ościeżnica PERFOTHERM 60



3 przyłgi skrzydła



Regulowany zaczepek zapadki

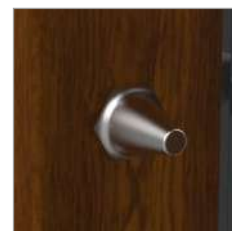

Bolce antywyważeniowe



Podwalina podprogowa klinarytowa, h=35 mm PERFOTHERM 60 opcja* ALUTHERM 60 standard



Taśmy ciepłego montażu*



Zamek tedeo PRO + bridge*

CROSS LINE

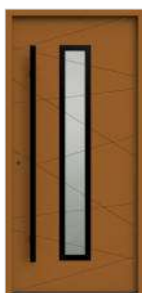

VIDAR 1

STRONY 28-29



VIDAR 2

STRONY 28-29



VIDAR 3

STRONY 28-29



FARGO 1

STRONY 30-31



FARGO 3

STRONY 30-31

CROSS LINE
DUO

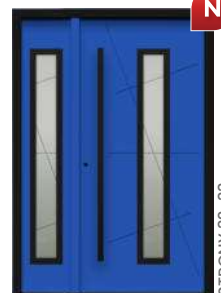

VIDAR 2 B + T03

STRONY 32-33



AIR GLASS



BADEN 1

STRONY 34-35



BADEN 2

STRONY 34-35



AROSA 1

STRONY 34-35



AROSA 2

STRONY 34-35



LINZ 1

STRONY 36-37



LINZ 2

STRONY 36-37



LINZ 3 B

STRONY 36-37

AIR GLASS



GRAZ 1

STRONY 38-39



GRAZ 2

STRONY 38-39



GRAZ 3 B

STRONY 38-39



SALZBURG

STRONY 40-41



SALZBURG

STRONY 40-41



VILLACH B

STRONY 40-41



VILLACH

STRONY 40-41

AIR GLASS
DUO



BADEN 1 + A03

STRONY 42-43

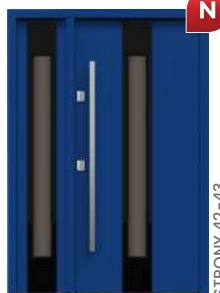

BADEN 2 + A03

STRONY 42-43



AROSA 2 + A04

STRONY 42-43



GRAZ 2 + A02

STRONY 42-43

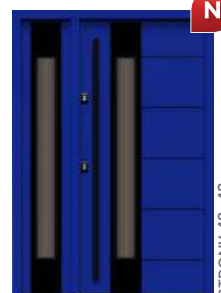

LINZ 3 B + A01 B

STRONY 42-43



QUADRO



LUCERNA B

STRONY 44-45



LOZANNA

STRONY 44-45



THUN

STRONY 44-45



THUN 2

STRONY 44-45



SION

STRONY 44-45



HAMBURG

STRONY 44-45



LOCARNO

STRONY 46-47

QUADRO



ONEX

STRONY 46-47



PASAWA 1

STRONY 48-49



PASAWA 3

STRONY 48-49



PASAWA 4

STRONY 48-49



JENA 3

STRONY 50-51



JENA 4

STRONY 50-51



JENA 5

STRONY 50-51

QUADRO



BAMBERG 1

STRONY 52-53



BAMBERG 2

STRONY 52-53



BAMBERG 3

STRONY 52-53



BAMBERG 4

STRONY 52-53



ULM 1

STRONY 54-55



ULM 2

STRONY 54-55



TREWIR 1

STRONY 56-57

QUADRO



TREWIR 2

STRONY 56-57



TREWIR 3

STRONY 56-57



TREWIR 4

STRONY 56-57



KRONACH 1

STRONY 58-59



KRONACH 2 B

STRONY 58-59



KRONACH 4

STRONY 58-59



REGEN 1

STRONY 60-61

QUADRO



REGEN 2

STRONY 60-61



REGEN 4

STRONY 60-61



REGEN 5

STRONY 60-61



DREZNO 1

STRONY 62-63



DREZNO 4

STRONY 62-63



ERFURT 1 B

STRONY 62-63



ERFURT 2

STRONY 62-63

QUADRO
DUO



TREWIR 1 B + Q05 B

STRONY 64-69



JENA 3 + Q02

STRONY 64-69



REGEN 5 + Q08

STRONY 64-69



KRONACH 4 + Q12

STRONY 64-69



PASAWA 3 + Q11

STRONY 64-69

TEMPO



MILANO 8

STRONY 74-75



MILANO 9

STRONY 74-75



MILANO 10

STRONY 74-75



MILANO 11

STRONY 74-75



MILANO 12 B

STRONY 74-75



HANOVER 5

STRONY 76-77



HANOVER 6

STRONY 76-77

TEMPO



INNSBRUCK

STRONY 76-77



PLASKIE

STRONY 78-79



MILANO 4

STRONY 80-81



MILANO 4 A

STRONY 80-81



MILANO 4 B

STRONY 80-81



TURYN 1

STRONY 82-83



TURYN 1 B

STRONY 82-83

TEMPO



BERGAMO 2

STRONY 84-85



NICEA 9

STRONY 84-85



UPPSALA 1

STRONY 86-87



UPPSALA 1

STRONY 86-87



UPPSALA 1A

STRONY 86-87



TOKIO 1

STRONY 88-89



TOKIO 1 A

STRONY 88-89

TEMPO



TOKIO 2

STRONY 88-89



TOKIO 2 A

STRONY 88-89



ASPEN 1

STRONY 88-89



ASPEN 2 B

STRONY 88-89



TROMSO

STRONY 90-91



TROMSO 1

STRONY 90-91



TROMSO 2

STRONY 90-91

TEMPO DUO



MILANO 11 B + T01 B

STRONY 92-95

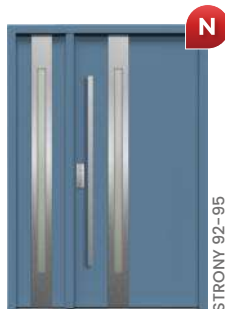

MILANO 8 + T02

STRONY 92-95



HANOVER 5 B + T03 B

STRONY 92-95



HANOVER 6 + T04

STRONY 92-95



BAMBERG 2 B + T05

STRONY 92-95

ELITE 3D



DAVOS

STRONY 70-71



BRIG

STRONY 70-71



OLTEN

STRONY 70-71



VISP

STRONY 70-71



TRIN

STRONY 70-71



BERNO

STRONY 70-71

ELITE 3D DUO



DAVOS + E01

STRONY 72-73



BRIG + E02

STRONY 72-73



OLTEN + E03

STRONY 72-73



VISP + E04

STRONY 72-73



TRIN + E05

STRONY 72-73

CLASSIC



MODENA

STRONY 96-97



MODENA 2

STRONY 96-97



RAVENA

STRONY 96-97



RAVENA

STRONY 96-97



WERONA

STRONY 98-99



WERONA 1

STRONY 98-99



WERONA 3

STRONY 98-99

CLASSIC



WERONA 4

STRONY 98-99



WERONA 5

STRONY 98-99



LIZBONA

STRONY 100-101



WENECJA

STRONY 100-101



LONDYN

STRONY 100-101



LONDYN 1

STRONY 100-101



BARCELONA

STRONY 102-103

CLASSIC



BARCELONA 1

STRONY 102-103



GENEWA 1

STRONY 102-103



GENEWA 2

STRONY 102-103



GENEWA 3

STRONY 102-103

WZORY Z GŁĘBOKIM
TŁOCZENIEM
ZEWNĘTRZNYM



LONDYN

STRONY 104-105



WERONA

STRONY 104-105



CLA B VIDAR 1 B



CLB VIDAR 2

STANDARDOWE WYMIARY DRZWI			
SZEROKOŚĆ DRZWI	90N	90E	100E*
WYSOKOŚĆ DRZWI (DUOTHERM, PERFOTHERM • ALUTHERM)	2076 mm • 2087 mm		

CENNIK NETTO PLN	OPTIMA 60	THERMO PREMIUM 60	THERMO PREMIUM 75	THERMO PRIME 75
CLA VIDAR 1 • CLA B VIDAR 1 B	4 749	5 399	5 799	7 469
CLB VIDAR 2 • CLB B VIDAR 2 B	4 749	5 399	5 799	7 469
CLC VIDAR 3 • CLC B VIDAR 3 B	4 749	5 399	5 799	7 469

STANDARDOWE WYPOSAŻENIE RC2**	OPTIMA 60	THERMO PREMIUM 60	THERMO PREMIUM 75	THERMO PRIME 75
SKRZYDŁO PRZESZKLONE SPEŁNIAJĄCE WARUNKI PROGRAMU CZYSTE POWIETRZE	•	•	•	•
WZÓR	DWUSTRONNY			
PRZYLGI SKRZYDŁA	3	4	4	4
OŚCIEŻNICA	PERFOTHERM 60	DUOTHERM 60	DUOTHERM 75	ALUTHERM 75
ZAWIASY Z OSŁONKAMI W KOLORZE OKUC	2D	3D	3D	3D
PRÓG	ALUMINIOWY	CIEPŁY PRÓG Z PODWALINĄ KLINARYTOWĄ H=35 mm		
OKUCIA	SZYLDY DŁUGIE PRAGA LUB BERGEN			SZYLDY DŁUGIE PRAGA LUB DZIELONE BERGEN
ZAMKI RYGLOWE WKŁADKI W SYSTEMIE JEDNEGO KLUCZA	ZW 1000	ZW 1000	ZW 2000	×
ZAMKI LISTWOWE	×	3-PUNKTOWY AUTOMATYCZNY LUB 3-PUNKTOWY 2-HAKOWY		3-PKT. AUTOMATYCZNY LUB 5-PKT. 4-HAKOWY
WKŁADKI	GERDA EVO, KLASA 5			
BEZPIECZNE SPRĘGŁO WKŁADKI	W STANDARDZIE OD ROZMIARU WKŁADKI 35/35			

DOPLATY		NETTO PLN	
DRZWI LAKIEROWANE, PALETA GALA	890	AMSTERDAM • MONTREAL • MONACO POCHWYT***	1500 mm 820 1800 mm 880
DRZWI LAKIEROWANE, PALETA GALACTICA • GALA OPEN	1 090	AMSTERDAM • MONTREAL POCHWYT Z PRZYCISKIEM****	1500 mm 1 700 1800 mm 1 750
DRZWI LAKIEROWANE, PALETA INTERGALACTICA	1 290	MONACO POCHWYT Z PRZYCISKIEM****	1500 mm 1 700 1800 mm 1 750
DRZWI DWUKOLOROWE LAKIEROWANE, PALETA GALA	650	MONACO POCHWYT Z PRZYCISKIEM ORAZ PODŚWIETLENIEM LED*****	1500 mm 2 658 1800 mm 2 718
DRZWI WYŻSZE CO 50 mm TYLKO DLA VIDAR 2	SZER. DO 1130 mm 350	MONACO POCHWYT Z APLIKACJĄ Z PRZYCISKIEM ORAZ PODŚWIETLENIEM LED, CZARNY RAL 9005*****	1500 mm 3 598 1800 mm 3 818
TYLKO Z OŚCIEŻNICĄ ALUTHERM DOSTĘPNE KOLORY: TERRA (FRP, FDE, FDW, FDT, FKG, FKF, FSB), GALA, GALA OPEN, GALACTICA, INTERGALACTICA	WYS. DO 2240 mm 440 WYS. DO 2340 mm 680 WYS. DO 2400 mm 1 000	ROSTOCK POCHWYT DŁUGOŚĆ 2000 mm Z PRZYCISKIEM I PODŚWIETLENIEM LED*****	INOX 2 908 RAL 9005 CZARNY 2 908
OŚCIEŻNICA ALUTHERM THERMO PREMIUM, OPTIMA	950	ROSTOCK POCHWYT DŁUGOŚĆ 2000 mm Z APLIKACJĄ I PRZYCISKIEM ORAZ PODŚWIETLENIEM LED*****	INOX 3 898 RAL 9005 CZARNY 3 948
OŚCIEŻNICA PERFOTHERM XL, DUOTHERM XL THERMO PREMIUM, OPTIMA	260	SZYLD PIERŚCIENIOWY DLA DRZWI Z POCHWYTEM I ZAMKIEM LISTWOWYM NIEDOSTĘPNE DLA THERMO PREMIUM OTWIERANYCH DO WEWNĄTRZ	bez dopłaty
DRZWI DWUKOLOROWE, PALETA TERRA	500	ZESTAW tedee PRO	2 030
WKŁADKA VITA W KLASIE 6 W SYSTEMIE JEDNEGO KLUCZA	190	KLAWIATURA tedee	487
WKŁADKA EXXO W KLASIE 6 W SYSTEMIE JEDNEGO KLUCZA	50	CZUJNIK OTWARCIA DRZWI tedee	194
ZAWIAS 3D OPTIMA	99		
KONTAKTRON MAGNETYCZNY	120		
ROZMIAR 100E	350		
SAMOZAMYKACZ UKRYTY THERMO PREMIUM, THERMO PRIME	1 300		
ELEKTROZACZEP Z FUNKCJĄ DZIEŃ / NOC 24V	280		
ZASILACZ IMPULSOWY 24V	135		
TAŚMY CIEPŁEGO MONTAŻU	225		
PODVALINA KLINARYTOWA H=70-250 mm	od 150		
SKRACANIE DRZWI VIDAR 2 (10, 20, 30, 40 mm)	230		

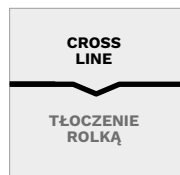

* DOPLATA
** DLA DRZWI PRZESZKLONYCH RC2N
*** ZALECANY ELEKTROZACZEP
**** NIEZBĘDNY ELEKTROZACZEP ORAZ DOSTOSOWANIE DRZWI DO POCHWYTU Z PRZYCISKIEM, ZALECANY ZAKUP ZASILACZA
***** NIEZBĘDNY ELEKTROZACZEP ORAZ DOSTOSOWANIE DRZWI DO POCHWYTU Z PRZYCISKIEM I PODŚWIETLENIEM, ZALECANY ZAKUP ZASILACZA

SZYBY





CLC B VIDAR 3 B



CLA VIDAR 1



CLB VIDAR 2



CLB B VIDAR 2 B STRONA WEWNĘTRZNA

RAMKI SZYBOWE OBUSTRONNIE

RAMKA XN INOX



RAMKA XB CZARNY RAL 9005



KOLORY OKUCIA

ANODA PLATYNA



ANODA SREBRNA



ANODA CZARNA



ANODA ŻŁOTA



INOX



TYLKO DLA POCHWYTÓW

KOLORY DRZWI



STANDARDOWA
PALETA KOLORÓW
TERRA
NA STRONACH 108-109



PALETA
KOLORÓW
RAL
ZA DOPŁATĄ

STANDARDOWE OKUCIA RC2

KLAMKA-KLAMKA



PRAGA



BERGEN



PRAGA



BERGEN

OKUCIA ZA DOPŁATĄ

KLAMKA-KLAMKA



PRAGA

GAŁKA-KLAMKA



PRAGA



BERGEN

POCHWYT-KLAMKA



1000 mm
1500 mm
1700 mm
1800 mm
2000 mm

MONTREAL

AMSTERDAM • MONACO

ROSTOCK

PEŁNA LISTA POCHWYTÓW: STRONA 112
PEŁNA LISTA SZYLDÓW: STRONA 113
DOŚWIETLA ALUMINIOWE STAŁE: STRONY 106-107
PEŁNA LISTA WYPOSAŻENIA: STRONY 110-117



CLD FARGO 1



CLE FARGO 2

STANDARDOWE WYMIARY DRZWI

SZEROKOŚĆ DRZWI	90N	90E	100E*
WYSOKOŚĆ DRZWI (DUOTHERM, PERFOTHERM • ALUTHERM)	2076 mm • 2087 mm		

CENNIK NETTO PLN

	OPTIMA 60	THERMO PREMIUM 60	THERMO PREMIUM 75	THERMO PRIME 75
CLD FARGO 1 • CLD B FARGO 1 B	2 949	3 599	3 999	5 669
CLE FARGO 2 • CLE B FARGO 2 B	2 949	3 599	3 999	5 669
CLF FARGO 3 • CLF B FARGO 3 B	2 949	3 599	3 999	5 669

STANDARDOWE WYPOSAŻENIE RC2

	OPTIMA 60	THERMO PREMIUM 60	THERMO PREMIUM 75	THERMO PRIME 75
SKRZYDŁO PEŁNE SPEŁNIAJĄCE WARUNKI PROGRAMU CZYSTE POWIETRZE	•	•	•	•
WZÓR	DWUSTRONNY			
PRZYLGI SKRZYDŁA	3	4	4	4
OŚCIEŻNICA	PERFOTHERM 60	DUOTHERM 60	DUOTHERM 75	ALUTHERM 75
ZAWIASY Z OSŁONKAMI W KOLORZE OKUCIA	2D	3D	3D	3D
PRÓG	ALUMINIOWY	CIEPŁY PRÓG Z PODWALINĄ KLINARYTOWĄ H=35 mm		
OKUCIA	SZYLDY DŁUGIE PRAGA LUB BERGEN			SZYLDY DŁUGIE PRAGA LUB DZIELONE BERGEN
ZAMKI RYGLOWE WKŁADKI W SYSTEMIE JEDNEGO KLUCZA	ZW 1000	ZW 1000	ZW 2000	×
ZAMKI LISTWOWE	×	3-PUNKTOWY AUTOMATYCZNY LUB 3-PUNKTOWY 2-HAKOWY		3-PKT. AUTOMATYCZNY LUB 5-PKT. 4-HAKOWY
WKŁADKI	GERDA EVO, KLASA 5			
BEZPIECZNE SPRĘGŁO WKŁADKI	W STANDARDZIE OD ROZMIARU WKŁADKI 35/35			

DOPLATY

	NETTO PLN
DRZWI LAKIEROWANE, PALETA GALA	890
DRZWI LAKIEROWANE, PALETA GALACTICA • GALA OPEN	1 090
DRZWI LAKIEROWANE, PALETA INTERGALACTICA	1 290
DRZWI DWUKOLOROWE LAKIEROWANE, PALETA GALA	650
DRZWI WYŻSZE CO 50 mm SZER. DO 1130 mm	350
TYLKO DLA FARGO 2 TYLKO Z OŚCIEŻNICĄ ALUTHERM DOSTĘPNE KOLORY: TERRA (FRP, FDE, FDW, FDT, FKG, FKF, FSB), GALA, GALA OPEN, GALACTICA, INTERGALACTICA WYS. DO 2240 mm	440
(FRP, FDE, FDW, FDT, FKG, FKF, FSB), GALA, GALA OPEN, GALACTICA, INTERGALACTICA WYS. DO 2340 mm	680
WYS. DO 2400 mm	1 000
OŚCIEŻNICA ALUTHERM THERMO PREMIUM, OPTIMA	950
OŚCIEŻNICA PERFOTHERM XL, DUOTHERM XL THERMO PREMIUM, OPTIMA	260
PAKIET RC3	420
DRZWI DWUKOLOROWE, PALETA TERRA	500
WKŁADKA VITA W KLASIE 6 W SYSTEMIE JEDNEGO KLUCZA	190
N WKŁADKA EXXO W KLASIE 6 W SYSTEMIE JEDNEGO KLUCZA	50
N ZAWIAS 3D OPTIMA	99
KONTAKTRON MAGNETYCZNY	120
ROZMIAR 100E	350
SAMOZAMYKACZ UKRYTY THERMO PREMIUM, THERMO PRIME	1 300
ELEKTROZACZEP Z FUNKCJĄ DZIEŃ / NOC 24V	280
ZASILACZ IMPULSOWY 24V	135
TAŚMY CIEPŁEGO MONTAŻU	225
PODWALINA KLINARYTOWA H=70-250 mm	od 150
SKRACANIE DRZWI FARGO 2 (10, 20, 30, 40 mm)	230
AMSTERDAM • MONTREAL • MONACO POCHWYT**	1500 mm 820 1800 mm 880
AMSTERDAM • MONTREAL POCHWYT Z PRZYCISKIEM***	1500 mm 1700 1800 mm 1750
N MONACO POCHWYT Z PRZYCISKIEM***	1500 mm 1700 1800 mm 1750
N MONACO POCHWYT Z PRZYCISKIEM ORAZ PODŚWIETLENIEM LED****	1500 mm 2 658 1800 mm 2 718
N MONACO POCHWYT Z APLIKACJĄ Z PRZYCISKIEM ORAZ PODŚWIETLENIEM LED, CZARNY RAL 9005****	1500 mm 3 598 1800 mm 3 818
N ROSTOCK POCHWYT DŁUGOŚĆ 2000 mm Z PRZYCISKIEM I PODŚWIETLENIEM LED****	INOX 2 908 RAL 9005 CZARNY 2 908
N ROSTOCK POCHWYT DŁUGOŚĆ 2000 mm Z APLIKACJĄ I PRZYCISKIEM ORAZ PODŚWIETLENIEM LED****	INOX 3 898 RAL 9005 CZARNY 3 948
SZYLD PIERŚCIENIOWY DLA DRZWI Z POCHWYTEM I ZAMKIEM LISTWOWYM NIEDOSTĘPNE DLA THERMO PREMIUM OTWIERANYCH DO WEWNĄTRZ	bez dopłaty
ZESTAW tedee PRO	2 030
N KLAWIATURA tedee	487
N CZUJNIK OTWARCIA DRZWI tedee	194

* DOPLATA

** ZALECANY ELEKTROZACZEP

*** NIEZBĘDNY ELEKTROZACZEP ORAZ DOSTOSOWANIE DRZWI DO POCHWYTU Z PRZYCISKIEM, ZALECANY ZAKUP ZASILACZA

**** NIEZBĘDNY ELEKTROZACZEP ORAZ DOSTOSOWANIE DRZWI DO POCHWYTU Z PRZYCISKIEM I PODŚWIETLENIEM, ZALECANY ZAKUP ZASILACZA

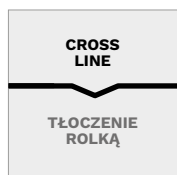



CLF FARGO 3

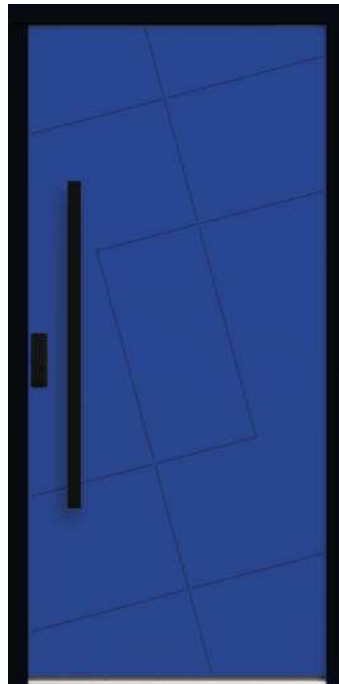

CLF FARGO 3



CLE FARGO 2

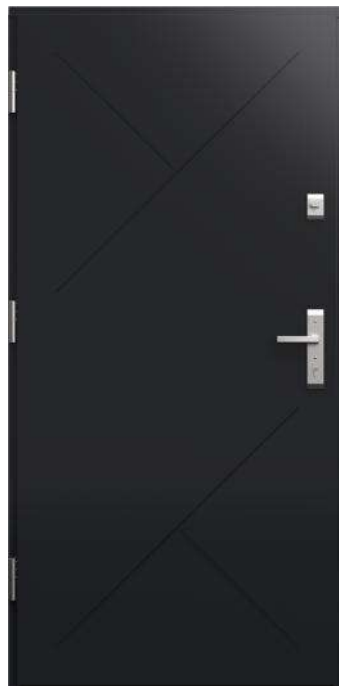

CLE FARGO 2 STRONA WEWNĘTRZNA

STANDARDOWE OKUCIA RC2

KLAMKA-KLAMKA



PRAGA



BERGEN



PRAGA



BERGEN

THERMO PRIME

THERMO PREMIUM • OPTIMA

OKUCIA ZA DOPŁATĄ

KLAMKA-KLAMKA



PRAGA

GAŁKA-KLAMKA



PRAGA



BERGEN

POCHWYT-KLAMKA



1000 mm
1500 mm
1700 mm
1800 mm
2000 mm

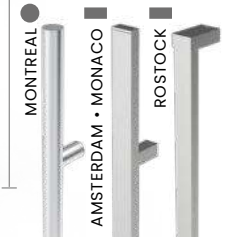

MONTREAL

AMSTERDAM • MONACO

ROSTOCK

PEŁNA LISTA POCHWYTÓW: STRONA 112
PEŁNA LISTA SZYLDÓW: STRONA 113
DOŚWIETLA ALUMINOWE STAŁE: STRONY 106-107
PEŁNA LISTA WYPOSAŻENIA: STRONY 110-117

KOLORY OKUĆ

ANODA PLATYNA



ANODA SREBRNA



ANODA CZARNA



ANODA ŻŁOTA



INOX

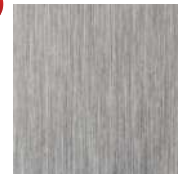

TYLKO DLA POCHWYTÓW

KOLORY DRZWI

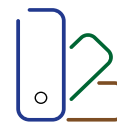

STANDARDOWA
PALETA KOLORÓW
TERRA
NA STRONACH 108-109



PALETA
KOLORÓW
RAL
ZA DOPŁATĄ

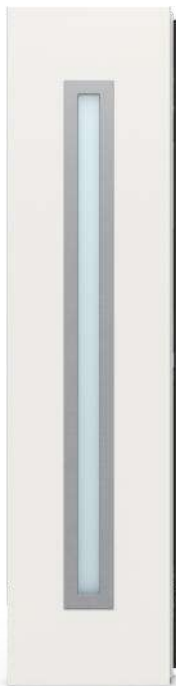

T01



T03



T05

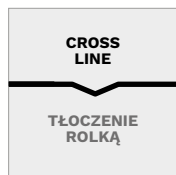

STANDARDOWE WYMIARY DRZWI			
SZEROKOŚĆ SKRZYDŁA CZYNNEGO	90N	90E	100E*
SZEROKOŚĆ SKRZYDŁA BIERNEGO	300 mm	400 mm	500 mm
WYSOKOŚĆ DRZWI	2087-2400 mm		

CENNIK SKRZYDEŁ BIERNYCH NETTO PLN	30	40	50
T01 • T01 B	4 469	4 469	4 469
T03 • T03 B	x	4 469	4 469
T05	3 169	3 169	3 169

CENNIK NETTO PLN		THERMO PREMIUM 75 DUO
T01 • T03	VIDAR 1 • VIDAR 2 • VIDAR 3	10 268
T05	VIDAR 1 • VIDAR 2 • VIDAR 3	8 968
T05	FARGO 1 • FARGO 2 • FARGO 3	7 168

WYPOSAŻENIE STANDARDOWE RC2**	THERMO PREMIUM 75 DUO
SKRZYDŁA PRZESZKLONE/PĘŁNE SPEŁNIAJĄCE WARUNKI PROGRAMU CZYSTE POWIETRZE	.
WZÓR	JEDNOSTRONNY
PRZYLGI SKRZYDŁA	4
OŚCIEŻNICA	ALUTHERM 75
ZAWIASY Z OSŁONKAMI W KOLORZE OKUC	3D
PRÓG	CIEPŁY PRÓG Z PODWALINĄ KLINARYTOWĄ H=35 mm
OKUCIA	SZYLDY DŁUGIE PRAGA LUB BERGEN
ZAMKI RYGLOWE WKŁADKI W SYSTEMIE JEDNEGO KLUCZA	ZW 2000
ZAMKI LISTWOWE	3-PUNKTOWY AUTOMATYCZNY LUB 3-PUNKTOWY 2-HAKOWY
KANTRYGIEL CENTRALNY Z REGULOWANYMI ZACZĘPAMI W PROGU I OŚCIEŻNICY	.
WKŁADKI	GERDA EVO, KLASA 5
BEZPIECZNE SPRZĘGŁO WKŁADKI	W STANDARDZIE OD ROZMIARU 35/35

DOPLĄTY		NETTO PLN	
DRZWI LAKIEROWANE, PALETA GALA	890	AMSTERDAM • MONTREAL • MONACO – POCHWYT***	1500 mm 820
DRZWI LAKIEROWANE, PALETA GALACTICA • GALA OPEN	1 090	AMSTERDAM • MONTREAL POCHWYT Z PRZYCISKIEM****	1500 mm 1 700
DRZWI LAKIEROWANE, PALETA INTERGALACTICA	1 290	MONACO POCHWYT Z PRZYCISKIEM****	1500 mm 1 700
DRZWI DWUKOLOROWE LAKIEROWANE, PALETA GALA	650	MONACO POCHWYT Z PRZYCISKIEM ORAZ PODŚWIETLENIEM LED*****	1500 mm 2 658
	SZER. DO 1130 mm 350	MONACO POCHWYT Z APLIKACJĄ Z PRZYCISKIEM ORAZ PODŚWIETLENIEM LED, CZARNY RAL 9005*****	1500 mm 3 598
DRZWI NA WYMIAR WG OPCJI SKRZYDŁA CZYNNEGO	WYS. DO 2240 mm 440		1800 mm 3 818
	WYS. DO 2340 mm 680		1800 mm 3 948
	WYS. DO 2400 mm 1 000		1800 mm 3 948
DRZWI DWUKOLOROWE, PALETA TERRA	500	ROSTOCK POCHWYT DŁUGOŚĆ 2000 mm Z PRZYCISKIEM I PODŚWIETLENIEM LED*****	INOX 2 908
WKŁADKA VITA W KLASIE 6 W SYSTEMIE JEDNEGO KLUCZA	190	ROSTOCK POCHWYT DŁUGOŚĆ 2000 mm Z APLIKACJĄ I PRZYCISKIEM ORAZ PODŚWIETLENIEM LED***** CZARNY	RAL 9005 CZARNY 2 908
N WKŁADKA EXXO W KLASIE 6 W SYSTEMIE JEDNEGO KLUCZA	50		INOX 3 898
KONTAKTRON MAGNETYCZNY	120		RAL 9005 CZARNY 3 948
ROZMIAR 100E	350		
SAMOZAMYKACZ UKRYTY	1 300		
ELEKTROZACZEP Z FUNKCJĄ DZIEŃ / NOC 24V	280		bez dopłaty
ZASILACZ IMPULSOWY 24V	135		
TAŚMY CIEPŁEGO MONTAŻU	225		
PODVALINA KLINARYTOWA H=70-250 mm	od 150		
SKRACANIE DRZWI WG OPCJI SKRZYDŁA CZYNNEGO	230		
		ZESTAW tedee PRO	2 030
		N KLAWIATURA tedee	487
		N CZUJNIK OTWARCIA DRZWI tedee	194

* DOPLĄTA
 **DLA DRZWI PRZESZKLONYCH RC2N
 *** ZALECANY ELEKTROZACZEP
 **** NIEZBĘDNY ELEKTROZACZEP ORAZ DOSTOSOWANIE DRZWI DO POCHWYTU Z PRZYCISKIEM, ZALECANY ZAKUP ZASILACZA
 ***** NIEZBĘDNY ELEKTROZACZEP ORAZ DOSTOSOWANIE DRZWI DO POCHWYTU Z PRZYCISKIEM I PODŚWIETLENIEM, ZALECANY ZAKUP ZASILACZA

SZYBY



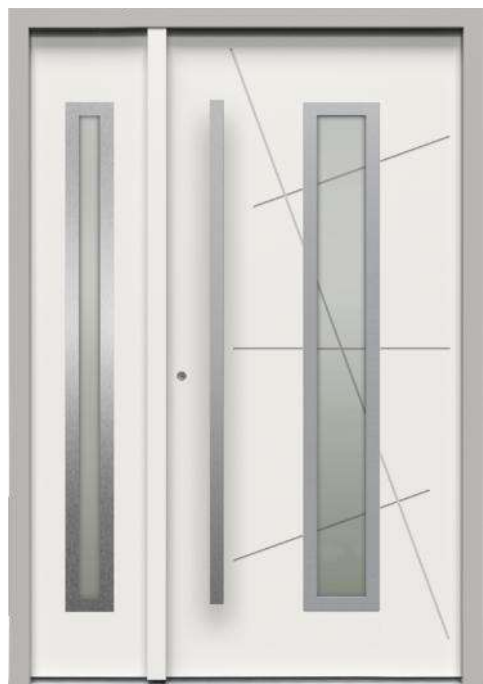

VIDAR 2 + T01



VIDAR 2 B + T03



VIDAR 2 + T05



FARGO 2 + T05

STANDARDOWE OKUCIA RC2

KLAMKA-KLAMKA



PRAGA

THERMO PREMIUM



PRAGA

OKUCIA ZA DOPŁATĄ

POCHWYT-KLAMKA



1000 mm
1500 mm
1700 mm
1800 mm
2000 mm



RAMKI SZYBOWE OBUSTRONNIE

RAMKA XN INOX



RAMKA XB CZARNY RAL 9005



KOLORY OKUĆ

ANODA PLATYNA



ANODA SREBRNA



ANODA CZARNA



ANODA ŻŁOTA



INOX



TYLKO DLA POCHWYTÓW

KOLORY DRZWI

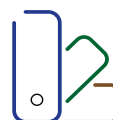

**STANDARDOWA
PALETA KOLORÓW
TERRA**
NA STRONACH 108-109

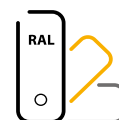

**PALETA
KOLORÓW
RAL
ZA DOPŁATĄ**

PEŁNA LISTA POCHWYTÓW: STRONA 112
PEŁNA LISTA SZYLDÓW: STRONA 113
DOŚWIETLA ALUMINIOWE STAŁE: STRONY 106-107
PEŁNA LISTA WYPOSAŻENIA: STRONY 110-117



AGK BADEN 1



AGL BADEN 2



SZYBY

AIR GLASS



STANDARDOWE WYMIARY DRZWI				
SZEROKOŚĆ DRZWI	80	90N	90E	100E*
WYSOKOŚĆ DRZWI (DUOTHERM · ALUTHERM)	2076 mm · 2087 mm			

CENNIK NETTO PLN	THERMO PREMIUM 60	THERMO PREMIUM 75	THERMO PRIME 75
AGK BADEN 1	6 299	6 699	8 369
AGL BADEN 2	6 299	6 699	8 369
AGM AROSA 1	6 299	6 699	8 369
AGN AROSA 2	6 299	6 699	8 369

STANDARDOWE WYPOSAŻENIE RC2**	THERMO PREMIUM 60	THERMO PREMIUM 75	THERMO PRIME 75
SKRZYDŁO PRZESZKLONE SPEŁNIAJĄCE WARUNKI PROGRAMU CZYSTE POWIETRZE	•	•	•
WZÓR	JEDNOSTRONNY		
PRZYLGI SKRZYDŁA	4	4	4
OŚCIEŻNICA	DUOTHERM 60	DUOTHERM 75	ALUTHERM 75
ZAWIASY Z OSŁONKAMI W KOLORZE OKUC	3D	3D	3D
PRÓG	CIEPLY PRÓG Z PODWALINĄ KLINARYTOWĄ H=35 mm		
OKUCIA	SZYLDY DŁUGIE PRAGA LUB BERGEN		SZYLDY DŁUGIE PRAGA LUB DZIELONE BERGEN
ZAMKI RYGLOWE WKŁADKI W SYSTEMIE JEDNEGO KLUCZA	ZW 1000	ZW 2000	×
ZAMKI LISTWOWE	3-PUNKTOWY AUTOMATYCZNY LUB 3-PUNKTOWY 2-HAKOWY		3-PKT. AUTOMATYCZNY LUB 5-PKT. 4-HAKOWY
WKŁADKI	GERDA EVO, KLASA 5		
BEZPIECZNE SPRZĘGŁO WKŁADKI	W STANDARDZIE OD ROZMIARU WKŁADKI 35/35		

DOPLATY		NETTO PLN	
DRZWI LAKIEROWANE, PALETA GALA	890	AMSTERDAM · MONTREAL · MONACO POCHWYT***	1500 mm 820 1800 mm 880
DRZWI LAKIEROWANE, PALETA GALACTICA · GALA OPEN	1 090	AMSTERDAM · MONTREAL POCHWYT Z PRZYCISKIEM****	1500 mm 1 700 1800 mm 1 750
DRZWI LAKIEROWANE, PALETA INTERGALACTICA	1 290	MONACO POCHWYT Z PRZYCISKIEM****	1500 mm 1 700 1800 mm 1 750
DRZWI DWUKOLOROWE LAKIEROWANE, PALETA GALA	650	MONACO POCHWYT Z PRZYCISKIEM ORAZ PODŚWIETLENIEM LED*****	1500 mm 2 658 1800 mm 2 718
OŚCIEŻNICA ALUTHERM THERMO PREMIUM	950	MONACO POCHWYT Z APLIKACJĄ Z PRZYCISKIEM ORAZ PODŚWIETLENIEM LED, CZARNY RAL 9005*****	1500 mm 3 598 1800 mm 3 818
OŚCIEŻNICA DUOTHERM XL THERMO PREMIUM	260	ROSTOCK POCHWYT DŁUGOŚĆ 2000 mm Z PRZYCISKIEM I PODŚWIETLENIEM LED*****	INOX 2 908 RAL 9005 CZARNY 2 908
DRZWI DWUKOLOROWE, PALETA TERRA	500	ROSTOCK POCHWYT DŁUGOŚĆ 2000 mm Z APLIKACJĄ I PRZYCISKIEM ORAZ PODŚWIETLENIEM LED*****	INOX 3 898 RAL 9005 CZARNY 3 948
WKŁADKA VITA W KLASIE 6 W SYSTEMIE JEDNEGO KLUCZA	190	POCHWYT INTEGRA CZARNY DLA KOLORÓW DRZWI TERRA TYLKO DLA BADEN 2 I AROSA 2	1500 mm 1 369 1800 mm 1 569
WKŁADKA EXXO W KLASIE 6 W SYSTEMIE JEDNEGO KLUCZA	50	POCHWYT INTEGRA Z PRZYCISKIEM I PODŚWIETLENIEM LED***** DLA KOLORÓW DRZWI TERRA TYLKO DLA BADEN 2 I AROSA 2	1500 mm 3 248 1800 mm 3 448
KONTAKTRON MAGNETYCZNY	120	SZYLD PIERŚCIENIOWY DLA DRZWI Z POCHWYTEM I ZAMKIEM LISTWOWYM NIEDOSTĘPNE DLA DRZWI OTWIERANYCH DO WEWNĄTRZ	bez dopłaty
ROZMIAR 100E	350	ZESTAW tedee PRO	2 030
SAMOZAMYKACZ UKRYTY	1 300	KLAWIATURA tedee	487
ELEKTROZACZEP Z FUNKCJĄ DZIEŃ / NOC 24V	280	CZUJNIK OTWARCIA DRZWI tedee	194
ZASILACZ IMPULSOWY 24V	135		
TAŚMY CIEPŁEGO MONTAŻU	225		
PODWALINA KLINARYTOWA H=70-250 mm	od 150		

* DOPLATA
 ** DLA DRZWI PRZESZKLONYCH RC2N
 *** ZALECANY ELEKTROZACZEP
 **** NIEZBĘDNY ELEKTROZACZEP ORAZ DOSTOSOWANIE DRZWI DO POCHWYTU Z PRZYCISKIEM, ZALECANY ZAKUP ZASILACZA
 ***** NIEZBĘDNY ELEKTROZACZEP ORAZ DOSTOSOWANIE DRZWI DO POCHWYTU Z PRZYCISKIEM I PODŚWIETLENIEM, ZALECANY ZAKUP ZASILACZA

RAMKI SZYBOWE STRONA WEWNĘTRZNA





AGM AROSA 1



AGM AROSA 1
STRONA WEWNĘTRZNA, RAMKA MODERN



AGN AROSA 2



AGN AROSA 2
STRONA WEWNĘTRZNA, RAMKA MODERN

STANDARDOWE OKUCIA RC2

KLAMKA-KLAMKA



PRAGA



BERGEN



PRAGA



BERGEN

OKUCIA ZA DOPŁATĄ

KLAMKA-KLAMKA



PRAGA

GAŁKA-KLAMKA



PRAGA



BERGEN

POCHWYT-KLAMKA



1000 mm
1500 mm
1700 mm
1800 mm
2000 mm

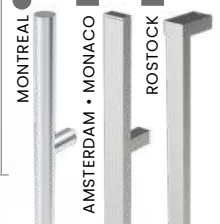

MONTREAL

AMSTERDAM · MONACO

ROSTOCK

PEŁNA LISTA POCHWYTÓW: STRONA 112
PEŁNA LISTA SZYLDÓW: STRONA 113
DOŚWIETLA ALUMINIOWE STAŁE: STRONY 106-107
PEŁNA LISTA WYPOSAŻENIA: STRONY 110-117

KOLORY OKUĆ

ANODA PLATYNA



ANODA SREBRNA



ANODA CZARNA



ANODA ŻŁOTA



INOX

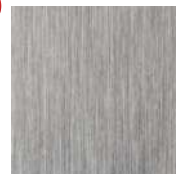

TYLKO DLA POCHWYTÓW

KOLORY DRZWI

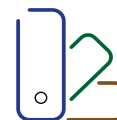

STANDARDOWA
PALETA KOLORÓW
TERRA
NA STRONACH 108-109



PALETA
KOLORÓW
RAL
ZA DOPŁATĄ



AGB LINZ 1



AGC LINZ 2

STANDARDOWE WYMIARY DRZWI				
SZEROKOŚĆ DRZWI	80	90N	90E	100E*
WYSOKOŚĆ DRZWI (DUOTHERM • ALUTHERM)	2076 mm • 2087 mm			

CENNIK NETTO PLN	THERMO PREMIUM 60	THERMO PREMIUM 75	THERMO PRIME 75
AGB LINZ 1 • AGBB LINZ 1 B	5 999	6 399	8 069
AGC LINZ 2 • AGCB LINZ 2 B	5 999	6 399	8 069
AGD LINZ 3 • AGDB LINZ 3 B	6 099	6 499	8 169

STANDARDOWE WYPOSAŻENIE RC2**	THERMO PREMIUM 60	THERMO PREMIUM 75	THERMO PRIME 75
SKRZYDŁO PRZESZKLONE SPEŁNIAJĄCE WARUNKI PROGRAMU CZYSTE POWIETRZE	•	•	•
WZÓR	JEDNOSTRONNY		
PRZYLGI SKRZYDŁA	4	4	4
OŚCIEŻNICA	DUOTHERM 60	DUOTHERM 75	ALUTHERM 75
ZAWIASY Z OSŁONKAMI W KOLORZE OKUĆ	3D	3D	3D
PRÓG	CIEPLY PRÓG Z PODWALINĄ KLINARYTOWĄ H=35 mm		
OKUCIA	SZYLDY DŁUGIE PRAGA LUB BERGEN		SZYLDY DŁUGIE PRAGA LUB DZIELONE BERGEN
ZAMKI RYGLOWE WKŁADKI W SYSTEMIE JEDNEGO KLUCZA	ZW 1000	ZW 2000	×
ZAMKI LISTWOWE	3-PUNKTOWY AUTOMATYCZNY LUB 3-PUNKTOWY 2-HAKOWY		3-PKT. AUTOMATYCZNY LUB 5-PKT. 4-HAKOWY
WKŁADKI	GERDA EVO, KLASA 5		
BEZPIECZNE SPRZĘGŁO WKŁADKI	W STANDARDZIE OD ROZMIARU WKŁADKI 35/35		

DOPLATY		NETTO PLN	
DRZWI LAKIEROWANE, PALETA GALA	890	AMSTERDAM • MONTREAL • MONACO POCHWYT***	1500 mm 820 1800 mm 880
DRZWI LAKIEROWANE, PALETA GALACTICA • GALA OPEN	1 090	AMSTERDAM • MONTREAL POCHWYT Z PRZCISKIEM****	1500 mm 1 700 1800 mm 1 750
DRZWI LAKIEROWANE, PALETA INTERGALACTICA	1 290	MONACO POCHWYT Z PRZCISKIEM****	1500 mm 1 700 1800 mm 1 750
DRZWI DWUKOLOROWE LAKIEROWANE, PALETA GALA	650	MONACO POCHWYT Z PRZCISKIEM ORAZ PODŚWIETLENIEM LED*****	1500 mm 2 658 1800 mm 2 718
OŚCIEŻNICA ALUTHERM THERMO PREMIUM	950	MONACO POCHWYT Z APLIKACJĄ Z PRZCISKIEM ORAZ PODŚWIETLENIEM LED, CZARNY RAL 9005*****	1500 mm 3 598 1800 mm 3 818
OŚCIEŻNICA DUOTHERM XL THERMO PREMIUM	260	ROSTOCK POCHWYT DŁUGOŚĆ 2000 mm Z PRZCISKIEM I PODŚWIETLENIEM LED*****	INOX 2 908 RAL 9005 CZARNY 2 908
DRZWI DWUKOLOROWE, PALETA TERRA	500	ROSTOCK POCHWYT DŁUGOŚĆ 2000 mm Z APLIKACJĄ I PRZCISKIEM ORAZ PODŚWIETLENIEM LED*****	INOX 3 898 RAL 9005 CZARNY 3 948
WKŁADKA VITA W KLASIE 6 W SYSTEMIE JEDNEGO KLUCZA	190	POCHWYT INTEGRA CZARNY DLA KOLORÓW DRZWI TERRA TYLKO DLA LINZ 2	1500 mm 1 369 1800 mm 1 569
WKŁADKA EXXO W KLASIE 6 W SYSTEMIE JEDNEGO KLUCZA	50	POCHWYT INTEGRA Z PRZCISKIEM I PODŚWIETLENIEM LED***** DLA KOLORÓW DRZWI TERRA TYLKO DLA LINZ 2	1500 mm 3 248 1800 mm 3 448
KONTAKTRON MAGNETYCZNY	120	SZYLD PIERŚCIENIOWY DLA DRZWI Z POCHWYTEM I ZAMKIEM LISTWOWYM NIEDOSTĘPNE DLA DRZWI OTWIERANYCH DO WEWNĄTRZ	bez dopłaty
ROZMIAR 100E	350	ZESTAW tedee PRO	2 030
SAMOZAMYKACZ UKRYTY	1 300	KLAWIATURA tedee	487
ELEKTROZACZEP Z FUNKCJĄ DZIEŃ / NOC 24V	280	CZUJNIK OTWARCIA DRZWI tedee	194
ZASILACZ IMPULSOWY 24V	135		
TAŚMY CIEPŁEGO MONTAŻU	225		
PODWALINA KLINARYTOWA H=70-250 mm	od 150		

* DOPLATA
 ** DLA DRZWI PRZESZKLONYCH RC2N
 *** ZALECANY ELEKTROZACZEP
 **** NIEZBĘDNY ELEKTROZACZEP ORAZ DOSTOSOWANIE DRZWI DO POCHWYTU Z PRZCISKIEM, ZALECANY ZAKUP ZASILACZA
 ***** NIEZBĘDNY ELEKTROZACZEP ORAZ DOSTOSOWANIE DRZWI DO POCHWYTU Z PRZCISKIEM I PODŚWIETLENIEM, ZALECANY ZAKUP ZASILACZA



SZYBY

AIR GLASS

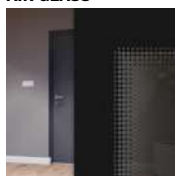

KOLORY INSERTÓW QUADRO

INOX



CZARNY RAL 9005

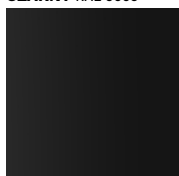

RAMKI SZYBOWE STRONA WEWNĘTRZNA

RAMKA MODERN W KOLORZE SKRZYDŁA



RAMKA XN INOX



RAMKA XB RAL 9005





AGD LINZ 3



AGD LINZ 3
STRONA WEWNĘTRZNA, RAMKA MODERN



AGDB LINZ 3 B



AGDB LINZ 3 B
STRONA WEWNĘTRZNA, RAMKA MODERN

STANDARDOWE OKUCIA RC2

KLAMKA-KLAMKA



PRAGA



BERGEN



PRAGA



BERGEN

OKUCIA ZA DOPŁATĄ

KLAMKA-KLAMKA



PRAGA

GAŁKA-KLAMKA



PRAGA



BERGEN

POCHWYT-KLAMKA



1000 mm
1500 mm
1700 mm
1800 mm
2000 mm

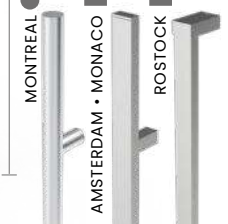

PEŁNA LISTA POCHWYTÓW: STRONA 112
PEŁNA LISTA SZYLDÓW: STRONA 113
DOŚWIETLA ALUMINIOWE STAŁE: STRONY 106-107
PEŁNA LISTA WYPOSAŻENIA: STRONY 110-117

KOLORY OKUĆ

ANODA PLATYNA



ANODA SREBRNA



ANODA CZARNA



ANODA ŻŁOTA



INOX



TYLKO DLA POCHWYTÓW

KOLORY DRZWI

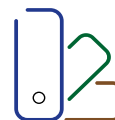

STANDARDOWA
PALETA KOLORÓW
TERRA
NA STRONACH 108-109



PALETA
KOLORÓW
RAL
ZA DOPŁATĄ



AGE GRAZ 1



AGF GRAZ 2

STANDARDOWE WYMIARY DRZWI				
SZEROKOŚĆ DRZWI	80	90N	90E	100E*
WYSOKOŚĆ DRZWI (DUOTHERM • ALUTHERM)	2076 mm • 2087 mm			

CENNIK NETTO PLN	THERMO PREMIUM 60	THERMO PREMIUM 75	THERMO PRIME 75
AGE GRAZ 1 • AGEB GRAZ 1 B	5 999	6 399	8 069
AGF GRAZ 2 • AGFB GRAZ 2 B	5 999	6 399	8 069
AGG GRAZ 3 • AGGB GRAZ 3 B	6 099	6 499	8 169

STANDARDOWE WYPOSAŻENIE RC2**	THERMO PREMIUM 60	THERMO PREMIUM 75	THERMO PRIME 75
SKRZYDŁO PRZESZKLONE SPEŁNIAJĄCE WARUNKI PROGRAMU CZYSTE POWIETRZE	•	•	•
WZÓR	JEDNOSTRONNY		
PRZYLGI SKRZYDŁA	4	4	4
OŚCIEŻNICA	DUOTHERM 60	DUOTHERM 75	ALUTHERM 75
ZAWIASY Z OSŁONKAMI W KOLORZE OKUĆ	3D	3D	3D
PRÓG	CIEPLY PRÓG Z PODWALINĄ KLINARYTOWĄ H=35 mm		
OKUCIA	SZYLDY DŁUGIE PRAGA LUB BERGEN		SZYLDY DŁUGIE PRAGA LUB DZIELONE BERGEN
ZAMKI RYGLOWE WKŁADKI W SYSTEMIE JEDNEGO KLUCZA	ZW 1000	ZW 2000	×
ZAMKI LISTWOWE	3-PUNKTOWY AUTOMATYCZNY LUB 3-PUNKTOWY 2-HAKOWY		3-PKT. AUTOMATYCZNY LUB 5-PKT. 4-HAKOWY
WKŁADKI	GERDA EVO, KLASA 5		
BEZPIECZNE SPRZĘGŁO WKŁADKI	W STANDARDZIE OD ROZMIARU WKŁADKI 35/35		

DOPLATY		NETTO PLN	
DRZWI LAKIEROWANE, PALETA GALA	890	AMSTERDAM • MONTREAL • MONACO POCHWYT***	1500 mm 820 1800 mm 880
DRZWI LAKIEROWANE, PALETA GALACTICA • GALA OPEN	1 090	AMSTERDAM • MONTREAL POCHWYT Z PRZYCISKIEM****	1500 mm 1 700 1800 mm 1 750
DRZWI LAKIEROWANE, PALETA INTERGALACTICA	1 290	MONACO POCHWYT Z PRZYCISKIEM****	1500 mm 1 700 1800 mm 1 750
DRZWI DWUKOLOROWE LAKIEROWANE, PALETA GALA	650	MONACO POUCHWYT Z PRZYCISKIEM ORAZ PODŚWIETLENIEM LED*****	1500 mm 2 658 1800 mm 2 718
OŚCIEŻNICA ALUTHERM THERMO PREMIUM	950	MONACO POUCHWYT Z APLIKACJĄ Z PRZYCISKIEM ORAZ PODŚWIETLENIEM LED, CZARNY RAL 9005*****	1500 mm 3 598 1800 mm 3 818
OŚCIEŻNICA DUOTHERM XL THERMO PREMIUM	260	ROSTOCK POUCHWYT DŁUGOŚĆ 2000 mm Z PRZYCISKIEM I PODŚWIETLENIEM LED*****	INOX 2 908 RAL 9005 CZARNY 2 908
DRZWI DWUKOLOROWE, PALETA TERRA	500	ROSTOCK POUCHWYT DŁUGOŚĆ 2000 mm Z APLIKACJĄ I PRZYCISKIEM ORAZ PODŚWIETLENIEM LED*****	INOX 3 898 RAL 9005 CZARNY 3 948
WKŁADKA VITA W KLASIE 6 W SYSTEMIE JEDNEGO KLUCZA	190	POCHWYT INTEGRA CZARNY DLA KOLORÓW DRZWI TERRA TYLKO DLA GRAZ 2	1500 mm 1 369 1800 mm 1 569
WKŁADKA EXXO W KLASIE 6 W SYSTEMIE JEDNEGO KLUCZA	50	POCHWYT INTEGRA Z PRZYCISKIEM I PODŚWIETLENIEM LED***** DLA KOLORÓW DRZWI TERRA TYLKO DLA GRAZ 2	1500 mm 3 248 1800 mm 3 448
KONTAKTRON MAGNETYCZNY	120	SZYLD PIERŚCIENIOWY DLA DRZWI Z POUCHWYTEM I ZAMKIEM LISTWOWYM NIEDOSTĘPNE DLA DRZWI OTWIERANYCH DO WEWNĄTRZ	bez dopłaty
ROZMIAR 100E	350	ZESTAW tedee PRO	2 030
SAMOZAMYKACZ UKRYTY	1 300	KLAWIATURA tedee	487
ELEKTROZACZEP Z FUNKCJĄ DZIEŃ / NOC 24V	280	CZUJNIK OTWARCIA DRZWI tedee	194
ZASILACZ IMPULSOWY 24V	135		
TAŚMY CIEPŁEGO MONTAŻU	225		
PODWALINA KLINARYTOWA H=70-250 mm	od 150		

* DOPLATA
 ** DLA DRZWI PRZESZKLONYCH RC2N
 *** ZALECANY ELEKTROZACZEP
 **** NIEZBĘDNY ELEKTROZACZEP ORAZ DOSTOSOWANIE DRZWI DO POUCHWYTU Z PRZYCISKIEM, ZALECANY ZAKUP ZASILACZA
 ***** NIEZBĘDNY ELEKTROZACZEP ORAZ DOSTOSOWANIE DRZWI DO POUCHWYTU Z PRZYCISKIEM I PODŚWIETLENIEM, ZALECANY ZAKUP ZASILACZA



SZYBY

AIR GLASS



KOLORY INSERTÓW QUADRO

INOX

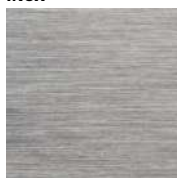

CZARNY RAL 9005

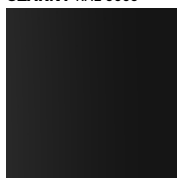

RAMKI SZYBOWE STRONA WEWNĘTRZNA

RAMKA MODERN W KOLORZE SKRZYDŁA



RAMKA XN INOX



RAMKA XB RAL 9005





AGGB GRAZ 3 B



AGGB GRAZ 3 B
STRONA WEWNĘTRZNA, RAMKA MODERN



AGF GRAZ 2



AGF GRAZ 2
STRONA WEWNĘTRZNA, RAMKA MODERN

STANDARDOWE OKUCIA RC2

KLAMKA-KLAMKA



PRAGA



BERGEN



PRAGA



BERGEN

THERMO PRIME

THERMO PRIME

OKUCIA ZA DOPŁATĄ

KLAMKA-KLAMKA



PRAGA

GAŁKA-KLAMKA



PRAGA



BERGEN

POCHWYT-KLAMKA



PRAGA

1000 mm
1500 mm
1700 mm
1800 mm
2000 mm

MONTREAL

AMSTERDAM • MONACO

ROSTOCK

PEŁNA LISTA POCHWYTÓW: STRONA 112
PEŁNA LISTA SZYLDÓW: STRONA 113
DOŚWIETLA ALUMINIOWE STAŁE: STRONY 106-107
PEŁNA LISTA WYPOSAŻENIA: STRONY 110-117

KOLORY OKUĆ

ANODA PLATYNA



ANODA SREBRNA

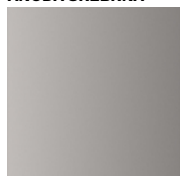

ANODA CZARNA

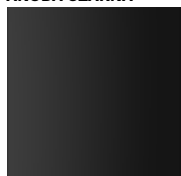

ANODA ŻŁOTA



INOX

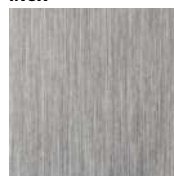

TYLKO DLA POCHWYTÓW

KOLORY DRZWI

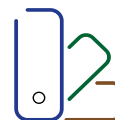

STANDARDOWA
PALETA KOLORÓW
TERRA
NA STRONACH 108-109

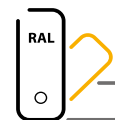

PALETA
KOLORÓW
RAL
ZA DOPŁATĄ



AGA SALZBURG



AGHB VILLACH B

STANDARDOWE WYMIARY DRZWI				
SZEROKOŚĆ DRZWI SALZBURG	80	90N	90E	100E*
SZEROKOŚĆ DRZWI VILLACH	x	x	90E	100E*
WYSOKOŚĆ DRZWI SALZBURG (DUOTHERM · ALUTHERM)	2076 mm · 2087 mm			
WYSOKOŚĆ DRZWI VILLACH (DUOTHERM · ALUTHERM)	2076 mm · 2087-2400 mm			

CENNIK NETTO PLN	THERMO PREMIUM 60	THERMO PREMIUM 75	THERMO PRIME 75
AGA SALZBURG · AGAB SALZBURG B	6 299	6 699	8 369
AGH VILLACH · AGHB VILLACH B	6 299	6 699	8 369

STANDARDOWE WYPOSAŻENIE RC2**	THERMO PREMIUM 60	THERMO PREMIUM 75	THERMO PRIME 75
SKRZYDŁO PRZESZKLONE SPEŁNIAJĄCE WARUNKI PROGRAMU CZYSTE POWIETRZE	•	•	•
WZÓR	JEDNOSTRONNY		
PRZYLGI SKRZYDŁA	4	4	4
OŚCIEŻNICA	DUOTHERM 60	DUOTHERM 75	ALUTHERM 75
ZAWIASY Z OSŁONKAMI W KOLORZE OKUC	3D	3D	3D
PRÓG	CIEPLY PRÓG Z PODWALINĄ KLINARYTOWĄ H=35 mm		
OKUCIA	SZYLDY DŁUGIE PRAGA LUB BERGEN		SZYLDY DŁUGIE PRAGA LUB DZIELONE BERGEN
ZAMKI RYGLOWE WKŁADKI W SYSTEMIE JEDNEGO KLUCZA	ZW 1000	ZW 2000	×
ZAMKI LISTWOWE	3-PUNKTOWY AUTOMATYCZNY LUB 3-PUNKTOWY 2-HAKOWY		3-PKT. AUTOMATYCZNY LUB 5-PKT. 4-HAKOWY
WKŁADKI	GERDA EVO, KLASA 5		
BEZPIECZNE SPRZĘGŁO WKŁADKI	W STANDARDZIE OD ROZMIARU WKŁADKI 35/35		

DOPLATY		NETTO PLN	
DRZWI LAKIEROWANE, PALETA GALA	890	AMSTERDAM · MONTREAL · MONACO POCHWYT***	1500 mm 820
DRZWI LAKIEROWANE, PALETA GALACTICA · GALA OPEN	1 090		1800 mm 880
DRZWI LAKIEROWANE, PALETA INTERGALACTICA	1 290	AMSTERDAM · MONTREAL POCHWYT Z PRZYCISKIEM****	1500 mm 1 700
DRZWI DWUKOLOROWE LAKIEROWANE, PALETA GALA	650		1800 mm 1 750
DRZWI WYŻSZE CO 50 mm TYLKO DLA VILLACH	SZER. DO 1130 mm 350	N MONACO POCHWYT Z PRZYCISKIEM****	1500 mm 1 700
TYLKO Z OŚCIEŻNICĄ ALUTHERM	WYS. DO 2240 mm 440		1800 mm 1 750
DOSTĘPNE KOLORY: TERRA (FRP, FDE, FDW, FDT, FKG, FKF, FSB), GALA, GALA OPEN, GALACTICA, INTERGALACTICA	WYS. DO 2340 mm 680	N MONACO POCHWYT Z PRZYCISKIEM ORAZ PODŚWIETLENIEM LED*****	1500 mm 2 658
	WYS. DO 2400 mm 1 000		1800 mm 2 718
OŚCIEŻNICA ALUTHERM THERMO PREMIUM	950	N MONACO POCHWYT Z PRZYCISKIEM ORAZ PODŚWIETLENIEM LED, CZARNY RAL 9005*****	1500 mm 3 598
OŚCIEŻNICA DUOTHERM XL THERMO PREMIUM	260		1800 mm 3 818
DRZWI DWUKOLOROWE, PALETA TERRA	500	N ROSTOCK POCHWYT DŁUGOŚĆ 2000 mm Z PRZYCISKIEM I PODŚWIETLENIEM LED*****	INOX 2 908
WKŁADKA VITA W KLASIE 6 W SYSTEMIE JEDNEGO KLUCZA	190		RAL 9005 CZARNY 2 908
N WKŁADKA EXXO W KLASIE 6 W SYSTEMIE JEDNEGO KLUCZA	50	N ROSTOCK POCHWYT DŁUGOŚĆ 2000 mm Z APLIKACJĄ I PRZYCISKIEM ORAZ PODŚWIETLENIEM LED*****	INOX 3 898
KONTAKTRON MAGNETYCZNY	120		RAL 9005 CZARNY 3 948
ROZMIAR 100E	350	SZYLD PIERŚCIENIOWY DLA DRZWI Z POCHWYTEM I ZAMKIEM LISTWOWYM NIEDOSTĘPNE DLA THERMO PREMIUM OTWIERANYCH DO WEWNĄTRZ	bez dopłaty
SAMOZAMYKACZ UKRYTY THERMO PREMIUM, THERMO PRIME	1 300	ZESTAW tedee PRO	2 030
ELEKTROZACZEP Z FUNKCJĄ DZIEŃ / NOC 24V	280	N KŁAWIATURA tedee	487
ZASILACZ IMPULSOWY 24V	135	N CZUJNIK OTWARCIA DRZWI tedee	194
TAŚMY CIEPŁEGO MONTAŻU	225		
PODWALINA KLINARYTOWA H=70-250 mm	od 150		

* DOPLATA
 ** DLA DRZWI PRZESZKLONYCH RC2N
 *** ZALECANY ELEKTROZACZEP
 **** NIEZBĘDNY ELEKTROZACZEP ORAZ DOSTOSOWANIE DRZWI DO POCHWYTU Z PRZYCISKIEM, ZALECANY ZAKUP ZASILACZA
 ***** NIEZBĘDNY ELEKTROZACZEP ORAZ DOSTOSOWANIE DRZWI DO POCHWYTU Z PRZYCISKIEM I PODŚWIETLENIEM, ZALECANY ZAKUP ZASILACZA



SZYBY

AIR GLASS



KOLORY INSERTÓW QUADRO

INOX

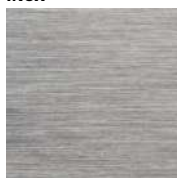

CZARNY RAL 9005

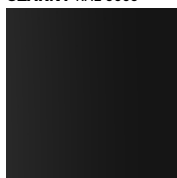

RAMKI SZYBOWE STRONA WEWNĘTRZNA

RAMKA MODERN W KOLORZE SKRZYDŁA



RAMKA XN INOX



RAMKA XB RAL 9005





AGA SALZBURG



AGA SALZBURG
STRONA WEWNĘTRZNA, RAMKA MODERN



AGH VILLACH



AGH VILLACH
STRONA WEWNĘTRZNA, RAMKA MODERN

STANDARDOWE OKUCIA RC2

KLAMKA-KLAMKA



PRAGA



BERGEN



PRAGA



BERGEN

OKUCIA ZA DOPŁATĄ

KLAMKA-KLAMKA



PRAGA

GAŁKA-KLAMKA



PRAGA



BERGEN

POCHWYT-KLAMKA



1000 mm
1500 mm
1700 mm
1800 mm
2000 mm

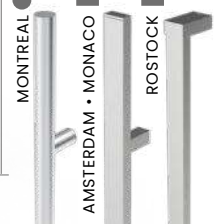

PEŁNA LISTA POCHWYTÓW: STRONA 112
PEŁNA LISTA SZYLDÓW: STRONA 113
DOŚWIETLA ALUMINIOWE STAŁE: STRONY 106-107
PEŁNA LISTA WYPOSAŻENIA: STRONY 110-117

KOLORY OKUĆ

ANODA PLATYNA



ANODA SREBRNA



ANODA CZARNA



ANODA ŻŁOTA



INOX



TYLKO DLA POCHWYTÓW

KOLORY DRZWI

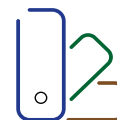

**STANDARDOWA
PALETA KOLORÓW
TERRA**
NA STRONACH 108-109



**PALETA
KOLORÓW
RAL**
ZA DOPŁATĄ



A01

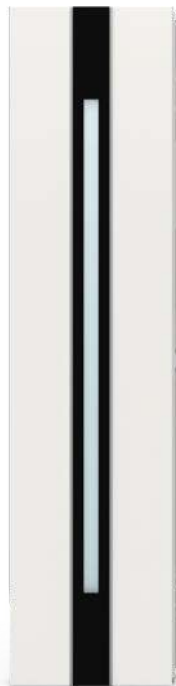

A02



A03



A04



SHYBY

AIR GLASS



KOLORY INSERTÓW QUADRO

INOX



CZARNY RAL 9005



RAMKI SHYBOWE STRONA WEWNĘTRZNA

RAMKA MODERN W KOLORZE SKRZYDŁA



RAMKA XN INOX



RAMKA XB RAL 9005



STANDARDOWE WYMIARY DRZWI

SZEROKOŚĆ SKRZYDŁA CZYNNEGO	80	90N	90E	100E*
SZEROKOŚĆ SKRZYDŁA BIERNEGO	300 mm	400 mm		500 mm
WYSOKOŚĆ DRZWI	2087-2400 mm			

CENNIK SKRZYDEŁ BIERNYCH NETTO PLN

	30	40	50
A01 • A01 B	x	4 569	4 569
A02 • A02 B	4 569	4 569	4 569
A03	x	x	4 669
A04	x	4 669	4 669

CENNIK NETTO PLN

		THERMO PREMIUM 75 DUO
A01 • A02	LINZ 1 • LINZ 2 • GRAZ 1 • GRAZ 2	10 968
A01 • A02	LINZ 3 • GRAZ 3	11 068
A01 • A02	SALZBURG • VILLACH	11 268
A03 • A04	BADEN 1 • BADEN 2 • AROSA 1 • AROSA 2	11 368

WYPOSAŻENIE STANDARDOWE RC2**

	THERMO PREMIUM 75 DUO
SKRZYDŁA PRZESZKLONE/PEŁNE SPEŁNIAJĄCE WARUNKI PROGRAMU CZYSTE POWIETRZE	.
WZÓR	JEDNOSTRONNY
PRZYLGI SKRZYDŁA	4
OŚCIEŻNICA	ALUTHERM 75
ZAWIASY Z OSŁONKAMI W KOLORZE OKUĆ	3D
PRÓG	CIEPŁY PRÓG Z PODWALINĄ KLINARYTOWĄ H=35 mm
OKUCIA	SHYLDY DŁUGIE PRAGA LUB BERGEN
ZAMKI RYGLOWE WKŁADKI W SYSTEMIE JEDNEGO KLUCZA	ZW 2000
ZAMKI LISTWOWE	3-PUNKTOWY AUTOMATYCZNY LUB 3-PUNKTOWY 2-HAKOWY
KANTRYGIEL CENTRALNY Z REGULOWANYMI ZACZEPAMI W PRÓGU I OŚCIEŻNICY	.
WKŁADKI	GERDA EVO, KLASA 5
BEZPIECZNE SPRZĘGŁO WKŁADKI	W STANDARDZIE OD ROZMIARU 35/35

DOPLĄTY

			NETTO PLN
DRZWI LAKIEROWANE, PALETA GALA	890	AMSTERDAM • MONTREAL • MONACO – POCHWYT***	1500 mm 820 1800 mm 880
DRZWI LAKIEROWANE, PALETA GALACTICA • GALA OPEN	1 090	AMSTERDAM • MONTREAL POCHWYT Z PRZYCISKIEM****	1500 mm 1 700 1800 mm 1 750
DRZWI LAKIEROWANE, PALETA INTERGALACTICA	1 290	N MONACO POCHWYT Z PRZYCISKIEM****	1500 mm 1 700 1800 mm 1 750
DRZWI DWUKOLOROWE LAKIEROWANE, PALETA GALA	650	N MONACO POCHWYT Z PRZYCISKIEM ORAZ PODŚWIETLENIEM LED*****	1500 mm 2 658 1800 mm 2 718
DRZWI DWUKOLOROWE, PALETA TERRA	500	N MONACO POCHWYT Z APLIKACJĄ Z PRZYCISKIEM ORAZ PODŚWIETLENIEM LED, CZARNY RAL 9005*****	1500 mm 3 598 1800 mm 3 818
WKŁADKA VITA W KLASIE 6 W SYSTEMIE JEDNEGO KLUCZA	190	N ROSTOCK POCHWYT DŁUGOŚĆ 2000 mm	INOX 2 908 RAL 9005 CZARNY 2 908
N WKŁADKA EXXO W KLASIE 6 W SYSTEMIE JEDNEGO KLUCZA	50	N ROSTOCK POCHWYT DŁUGOŚĆ 2000 mm Z PRZYCISKIEM I PODŚWIETLENIEM LED*****	INOX 3 898 RAL 9005 CZARNY 2 999
KONTAKTRON MAGNETYCZNY	120	N ROSTOCK POCHWYT DŁUGOŚĆ 2000 mm Z APLIKACJĄ I PRZYCISKIEM ORAZ PODŚWIETLENIEM LED*****	1500 mm 1 369 1800 mm 1 569
ROZMIAR 100E	350	W POCHWYT INTEGRA CZARNY DLA KOLORÓW DRZWI TERRA WG OPCJI SKRZYDŁA CZYNNEGO	1500 mm 3 248 1800 mm 3 448
SAMOZAMYKACZ UKRYTY	1 300	W POCHWYT INTEGRA Z PRZYCISKIEM I PODŚWIETLENIEM LED***** DLA KOLORÓW DRZWI TERRA WG OPCJI SKRZYDŁA CZYNNEGO	ZESTAW tedee PRO 2 030 N KLAWIATURA tedee 487
ELEKTROZACZEP Z FUNKCJĄ DZIEŃ / NOC 24V	280	N CZUJNIK OTWARCIA DRZWI tedee	194
ZASILACZ IMPULSOWY 24V	135		
TAŚMY CIEPŁEGO MONTAŻU	225		
PODWALINA KLINARYTOWA H=70-250 mm	od 150		

* DOPLĄTA

** DLA DRZWI PRZESZKLONYCH RC2N

*** ZALECANY ELEKTROZACZEP

**** NIEZBĘDNY ELEKTROZACZEP ORAZ DOSTOSOWANIE DRZWI DO POCHWYTU Z PRZYCISKIEM, ZALECANY ZAKUP ZASILACZA

***** NIEZBĘDNY ELEKTROZACZEP ORAZ DOSTOSOWANIE DRZWI DO POCHWYTU Z PRZYCISKIEM I PODŚWIETLENIEM, ZALECANY ZAKUP ZASILACZA

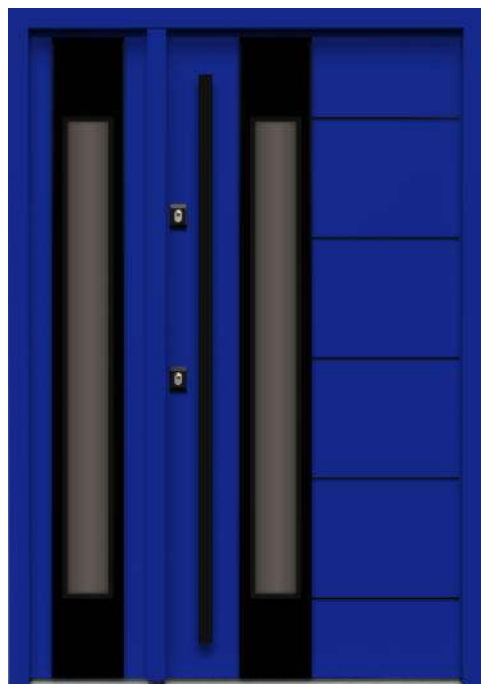

LINZ 3 B + A01 B



GRAZ 2 + A02



BADEN 1 + A03



AROSA 2 + A04

STANDARDOWE OKUCIA RC2

KLAMKA-KLAMKA



PRAGA

THERMO PREMIUM



PRAGA

OKUCIA ZA DOPŁATĄ

POCHWYT-KLAMKA

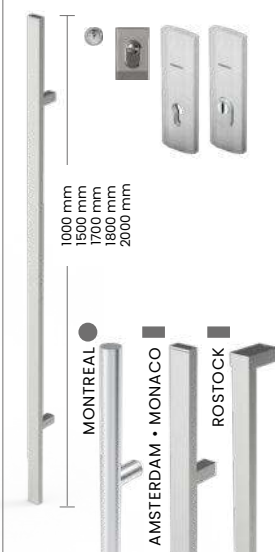

PEŁNA LISTA POCHWYTÓW: STRONA 112
PEŁNA LISTA SZYLDÓW: STRONA 113
DOŚWIETLA ALUMINIOWE STAŁE: STRONY 106-107
PEŁNA LISTA WYPOSAŻENIA: STRONY 110-117

KOLORY OKUĆ

ANODA PLATYNA

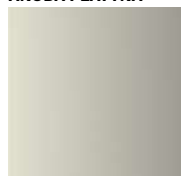

ANODA SREBRNA

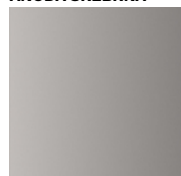

ANODA CZARNA

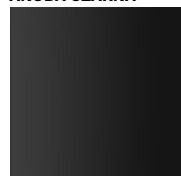

ANODA ŻŁOTA



INOX

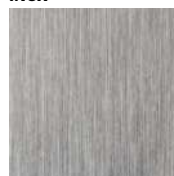

TYLKO DLA POCHWYTÓW

KOLORY DRZWI

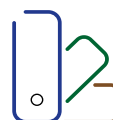

**STANDARDOWA
PALETA KOLORÓW
TERRA**
NA STRONACH 108-109

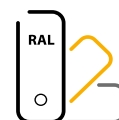

**PALETA
KOLORÓW
RAL
ZA DOPŁATĄ**



KP1 LUCERNA



KP2B LOZANNA B

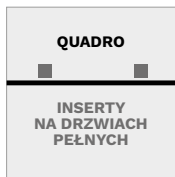

KOLORY INSERTÓW QUADRO

INOX



CZARNY RAL 9005



STANDARDOWE WYMIARY DRZWI

SZEROKOŚĆ DRZWI LOZANNA, THUN, SION	80	90N	90E	100E*
SZEROKOŚĆ DRZWI LUCERNA	x	90N	90E	100E*
WYSOKOŚĆ DRZWI (DUOTHERM · ALUTHERM)	2076 mm · 2087 mm			

CENNIK NETTO PLN

	THERMO PREMIUM 60	THERMO PREMIUM 75	THERMO PRIME 75
KP1 LUCERNA · KP1B LUCERNA B	5 299	5 699	7 369
KP2 LOZANNA · KP2B LOZANNA B	5 299	5 699	7 369
KP3 THUN · KP3B THUN B	5 199	5 599	7 269
KP6 THUN 2 · KP6B THUN 2 B	5 199	5 599	7 269
KP4 SION · KP4B SION B	5 199	5 599	7 269

STANDARDOWE WYPOSAŻENIE RC2

	THERMO PREMIUM 60	THERMO PREMIUM 75	THERMO PRIME 75
SKRZYDŁO PRZESZKLONE SPEŁNIAJĄCE WARUNKI PROGRAMU CZYSTE POWIETRZE	•	•	•
WZÓR	JEDNOSTRONNY		
PRZYLGI SKRZYDŁA	4	4	4
OŚCIEŻNICA	DUOTHERM 60	DUOTHERM 75	ALUTHERM 75
ZAWIASY Z OSŁONKAMI W KOLORZE OKUC	3D	3D	3D
PRÓG	CIEPLY PRÓG Z PODWALINĄ KLINARYTOWĄ H=35 mm		
OKUCIA	SZYLDY DŁUGIE PRAGA LUB BERGEN		SZYLDY DŁUGIE PRAGA LUB DZIELONE BERGEN
ZAMKI RYGLOWE WKŁADKI W SYSTEMIE JEDNEGO KLUCZA	ZW 1000	ZW 2000	x
ZAMKI LISTWOWE TYLKO DLA LUCERNA, LOZANNA, THUN, THUN 2	3-PUNKTOWY AUTOMATYCZNY LUB 3-PUNKTOWY 2-HAKOWY		3-PKT. AUTOMATYCZNY LUB 5-PKT. 4-HAKOWY
WKŁADKI	GERDA EVO, KLASA 5		
BEZPIECZNE SPRĘGŁO WKŁADKI	W STANDARDZIE OD ROZMIARU WKŁADKI 35/35		

DOPLATY

	NETTO PLN		NETTO PLN
DRZWI LAKIEROWANE, PALETA GALA	890	AMSTERDAM · MONTREAL · MONACO POCHWYT**	1500 mm 820
DRZWI LAKIEROWANE, PALETA GALACTICA · GALA OPEN	1 090		1800 mm 880
DRZWI LAKIEROWANE, PALETA INTERGALACTICA	1 290	AMSTERDAM · MONTREAL POCHWYT Z PRZYCISKIEM***	1500 mm 1 700
DRZWI DWUKOLOROWE LAKIEROWANE, PALETA GALA	650		1800 mm 1 750
DRZWI WYŻSZE CO 50 mm TYLKO DLA FARGO 2	SZER. DO 1130 mm 350	N MONACO POCHWYT Z PRZYCISKIEM***	1500 mm 1 700
TYLKO Z OŚCIEŻNICĄ ALUTHERM	WYS. DO 2240 mm 440		1800 mm 1 750
DOSTĘPNE KOLORY: TERRA (FRP, FDE, FDW, FDT, FKG, FKF, FSB), GALA, GALA OPEN, GALACTICA, INTERGALACTICA	WYS. DO 2340 mm 680	N MONACO POCHWYT Z PRZYCISKIEM ORAZ PODŚWIETLENIEM LED****	1500 mm 2 658
OŚCIEŻNICA ALUTHERM THERMO PREMIUM	950		1800 mm 2 718
OŚCIEŻNICA DUOTHERM XL THERMO PREMIUM	260	N MONACO POCHWYT Z APLIKACJĄ Z PRZYCISKIEM ORAZ PODŚWIETLENIEM LED, CZARNY RAL 9005****	1500 mm 3 598
PAKIET RC3	420		1800 mm 3 818
DRZWI DWUKOLOROWE, PALETA TERRA	500	N ROSTOCK POCHWYT DŁUGOŚĆ 2000 mm Z PRZYCISKIEM I PODŚWIETLENIEM LED****	INOX 2 908
WKŁADKA VITA W KLASIE 6 W SYSTEMIE JEDNEGO KLUCZA	190		RAL 9005 CZARNY 2 908
N WKŁADKA EXXO W KLASIE 6 W SYSTEMIE JEDNEGO KLUCZA	50	N ROSTOCK POCHWYT DŁUGOŚĆ 2000 mm Z APLIKACJĄ I PRZYCISKIEM ORAZ PODŚWIETLENIEM LED****	INOX 3 898
KONTAKTRON MAGNETYCZNY	120		RAL 9005 CZARNY 3 948
ROZMIAR 100E	350	SZYLD PIERŚCIENIOWY DLA DRZWI Z POCHWYTEM I ZAMKIEM LISTWOWYM NIEDOSTĘPNE DLA THERMO PREMIUM OTWIERANYCH DO WEWNĄTRZ	bez dopłaty
INSERT DRUGA STRONA	300	ZESTAW tedee PRO	2 030
SAMOZAMYKACZ UKRYTY THERMO PREMIUM, THERMO PRIME	1 300		
ELEKTROZACZEP Z FUNKCJĄ DZIEŃ / NOC 24V	280	N Klawiatura tedee	487
ZASILACZ IMPULSOWY 24V	135		
TAŚMY CIEPŁEGO MONTAŻU	225	N CZUJNIK OTWARCIA DRZWI tedee	194
PODVALINA KLINARYTOWA H=70-250 mm	od 150		
SKRACANIE DRZWI THUN, THUN 2, SION (10, 20, 30, 40 mm)	230		

* DOPLATA

**ZALECANY ELEKTROZACZEP

*** NIEZBĘDNY ELEKTROZACZEP ORAZ DOSTOSOWANIE DRZWI DO POCHWYTU Z PRZYCISKIEM, ZALECANY ZAKUP ZASILACZA

**** NIEZBĘDNY ELEKTROZACZEP ORAZ DOSTOSOWANIE DRZWI DO POCHWYTU Z PRZYCISKIEM I PODŚWIETLENIEM, ZALECANY ZAKUP ZASILACZA



KP3 THUN



KP6 THUN 2



KP4 SION



STRONA WEWNĘTRZNA

STANDARDOWE OKUCIA RC2

KLAMKA-KLAMKA



PRAGA



BERGEN



PRAGA



BERGEN

THERMO PRIME

THERMO PREMIUM

OKUCIA ZA DOPŁATĄ

KLAMKA-KLAMKA



PRAGA

GAŁKA-KLAMKA



PRAGA



BERGEN

POCHWYT-KLAMKA



1000 mm
1500 mm
1700 mm
1800 mm
2000 mm

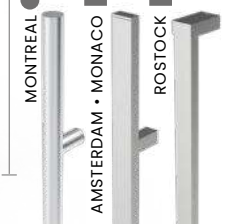

MONTREAL

AMSTERDAM • MONACO

ROSTOCK

PEŁNA LISTA POCHWYTÓW: STRONA 112
PEŁNA LISTA SZYLDÓW: STRONA 113
DOŚWIETLA ALUMINIOWE STAŁE: STRONY 106-107
PEŁNA LISTA WYPOSAŻENIA: STRONY 110-117

KOLORY OKUC

ANODA PLATYNA



ANODA SREBRNA



ANODA CZARNA



ANODA ŻŁOTA



INOX



TYLKO DLA POCHWYTÓW

KOLORY DRZWI

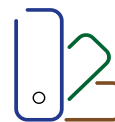

STANDARDOWA
PALETA KOLORÓW
TERRA
NA STRONACH 108-109



PALETA
KOLORÓW
RAL
ZA DOPŁATĄ



KVB HAMBURG



KW9 LOCARNO

STANDARDOWE WYMIARY DRZWI				
SZEROKOŚĆ DRZWI	80	90N	90E	100E*
WYSOKOŚĆ DRZWI (DUOTHERM · ALUTHERM)	2076 mm · 2087 mm			

CENNIK NETTO PLN	THERMO PREMIUM 60	THERMO PREMIUM 75	THERMO PRIME 75
KVB HAMBURG · KVBB HAMBURG B	6 199	6 599	8 269
KW9 LOCARNO · KW9B LOCARNO B	6 199	6 599	8 269
KVA ONEX · KVAB ONEX B	6 199	6 599	8 269

STANDARDOWE WYPOSAŻENIE RC2**	THERMO PREMIUM 60	THERMO PREMIUM 75	THERMO PRIME 75
SKRZYDŁO PRZESZKLONE SPEŁNIAJĄCE WARUNKI PROGRAMU CZYSTE POWIETRZE	•	•	•
WZÓR	JEDNOSTRONNY		
PRZYLGI SKRZYDŁA	4	4	4
OŚCIEŻNICA	DUOTHERM 60	DUOTHERM 75	ALUTHERM 75
ZAWIASY Z OSŁONKAMI W KOLORZE OKUC	3D	3D	3D
PRÓG	CIEPLY PRÓG Z PODWALINĄ KLINARYTOWĄ H=35 mm		
OKUCIA	SZYLDY DŁUGIE PRAGA LUB BERGEN		SZYLDY DŁUGIE PRAGA LUB DZIELONE BERGEN
ZAMKI RYGLOWE WKŁADKI W SYSTEMIE JEDNEGO KLUCZA	ZW 1000	ZW 2000	×
ZAMKI LISTWOWE	3-PUNKTOWY AUTOMATYCZNY LUB 3-PUNKTOWY 2-HAKOWY		3-PKT. AUTOMATYCZNY LUB 5-PKT. 4-HAKOWY
WKŁADKI	GERDA EVO, KLASA 5		
BEZPIECZNE SPRZĘGŁO WKŁADKI	W STANDARDZIE OD ROZMIARU WKŁADKI 35/35		

DOPŁATY		NETTO PLN
DRZWI LAKIEROWANE, PALETA GALA	890	AMSTERDAM · MONTREAL · MONACO POCHWYT*** 1500 mm 820
DRZWI LAKIEROWANE, PALETA GALACTICA · GALA OPEN	1 090	1800 mm 880
DRZWI LAKIEROWANE, PALETA INTERGALACTICA	1 290	AMSTERDAM · MONTREAL 1500 mm 1 700
DRZWI DWUKOLOROWE LAKIEROWANE, PALETA GALA	650	POCHWYT Z PRZYCISKIEM**** 1800 mm 1 750
DRZWI WYŻSZE CO 50 mm TYLKO Z OŚCIEŻNICĄ ALUTHERM DOSTĘPNE KOLORY: ATERRA (FRP, FDE, FDW, FDT, FKG, FKF, FSB), GALA, GALA OPEN, GALACTICA, INTERGALACTICA	SZER. DO 1130 mm 350 WYS. DO 2240 mm 440 WYS. DO 2340 mm 680 WYS. DO 2400 mm 1 000	MONACO POCHWYT Z PRZYCISKIEM**** 1500 mm 1 700 1800 mm 1 750 MONACO POCHWYT Z PRZYCISKIEM ORAZ PODŚWIETLENIEM LED***** 1500 mm 2 658 1800 mm 2 718
OŚCIEŻNICA ALUTHERM THERMO PREMIUM	950	MONACO POCHWYT Z APLIKACJĄ Z PRZYCISKIEM ORAZ PODŚWIETLENIEM LED, CZARNY RAL 9005***** 1500 mm 3 598 1800 mm 3 818
OŚCIEŻNICA DUOTHERM XL THERMO PREMIUM	260	ROSTOCK POCHWYT DŁUGOŚĆ 2000 mm Z PRZYCISKIEM I PODŚWIETLENIEM LED***** INOX 2 908 RAL 9005 CZARNY 2 908
DRZWI DWUKOLOROWE, PALETA TERRA	500	ROSTOCK POCHWYT DŁUGOŚĆ 2000 mm Z APLIKACJĄ I PRZYCISKIEM ORAZ PODŚWIETLENIEM LED***** INOX 3 898 RAL 9005 CZARNY 3 948
WKŁADKA VITA W KLASIE 6 W SYSTEMIE JEDNEGO KLUCZA	190	SZYLD PIERŚCIENIOWY DLA DRZWI Z POCHWYTEM I ZAMKIEM LISTWOWYM NIEDOSTĘPNE DLA THERMO PREMIUM OTWIERANYCH DO WEWNĄTRZ bez dopłaty
WKŁADKA EXXO W KLASIE 6 W SYSTEMIE JEDNEGO KLUCZA	50	ZESTAW tedee PRO 2 030
KONTAKTRON MAGNETYCZNY	120	KLAWIATURA tedee 487
ROZMIAR 100E	350	CZUJNIK OTWARCIA DRZWI tedee 194
SAMOZAMYKACZ UKRYTY THERMO PREMIUM, THERMO PRIME	1 300	
ELEKTROZACZEP Z FUNKCJĄ DZIEŃ / NOC 24V	280	
ZASILACZ IMPULSOWY 24V	135	
TAŚMY CIEPŁEGO MONTAŻU	225	
PODWALINA KLINARYTOWA H=70-250 mm	od 150	
SKRACANIE DRZWI (10, 20, 30, 40 mm)	230	

* DOPŁATA
 ** DLA DRZWI PRZESZKLONYCH RC2N
 *** ZALECANY ELEKTROZACZEP
 **** NIEZBĘDNY ELEKTROZACZEP ORAZ DOSTOSOWANIE DRZWI DO POCHWYTU Z PRZYCISKIEM, ZALECANY ZAKUP ZASILACZA
 ***** NIEZBĘDNY ELEKTROZACZEP ORAZ DOSTOSOWANIE DRZWI DO POCHWYTU Z PRZYCISKIEM I PODŚWIETLENIEM, ZALECANY ZAKUP ZASILACZA

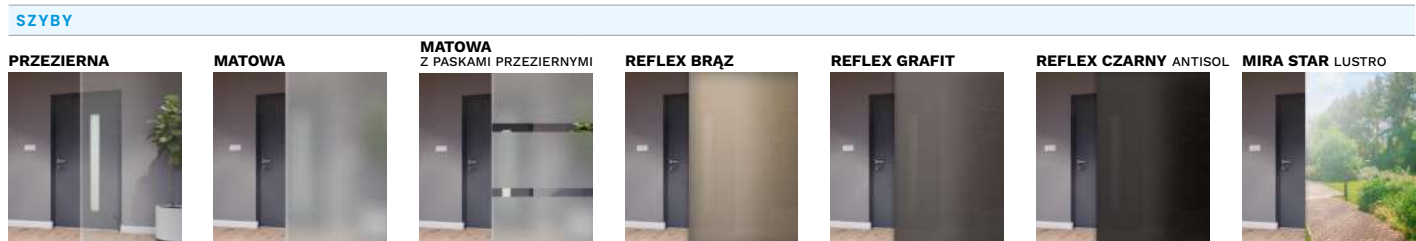
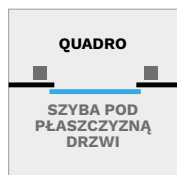



KW9B LOCARNO B



KVA ONEX



KVAB ONEX B



STRONA WEWNĘTRZNA, RAMKA MODERN

KOLORY INSERTÓW QUADRO

INOX



CZARNY RAL 9005



RAMKI SZYBOWE STRONA WEWNĘTRZNA

RAMKA MODERN
W KOLORZE SKRZYDŁA



RAMKA XN INOX



RAMKA XB RAL 9005



KOLORY OKUĆ

ANODA PLATYNA



ANODA SREBRNA



ANODA CZARNA



ANODA ŻŁOTA



N

INOX

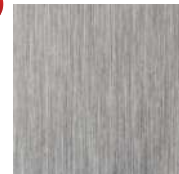

TYLKO DLA POCHWYTÓW

KOLORY DRZWI

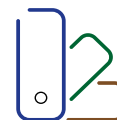

STANDARDOWA
PALETA KOLORÓW
TERRA
NA STRONACH 108-109



PALETA
KOLORÓW
RAL
ZA DOPŁATĄ

STANDARDOWE OKUCIA RC2

KLAMKA-KLAMKA



PRAGA



BERGEN



PRAGA



BERGEN

OKUCIA ZA DOPŁATĄ

KLAMKA-KLAMKA



PRAGA

GAŁKA-KLAMKA



PRAGA



BERGEN

POCHWYT-KLAMKA



1000 mm
1500 mm
1700 mm
1800 mm
2000 mm

MONTREAL

AMSTERDAM • MONACO

ROSTOCK

PEŁNA LISTA POCHWYTÓW: STRONA 112
PEŁNA LISTA SZYLDÓW: STRONA 113
DOŚWIETLA ALUMINIOWE STAŁE: STRONY 106-107
PEŁNA LISTA WYPOSAŻENIA: STRONY 110-117



KWA PASAWA 1



KWB PASAWA 2

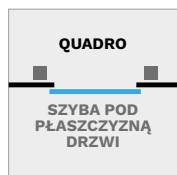

STANDARDOWE WYMIARY DRZWI				
SZEROKOŚĆ DRZWI	80	90N	90E	100E*
WYSOKOŚĆ DRZWI (DUOTHERM • ALUTHERM)	2076 mm • 2087 mm			

CENNIK NETTO PLN	THERMO PREMIUM 60	THERMO PREMIUM 75	THERMO PRIME 75
KWA PASAWA 1 • KWAB PASAWA 1 B	6 199	6 599	8 269
KWB PASAWA 2 • KWBB PASAWA 2 B	6 099	6 499	8 169
KWC PASAWA 3 • KWCB PASAWA 3 B	6 099	6 499	8 169
KWD PASAWA 4 • KWDB PASAWA 4 B	5 999	6 399	8 069

STANDARDOWE WYPOSAŻENIE RC2**	THERMO PREMIUM 60	THERMO PREMIUM 75	THERMO PRIME 75
SKRZYDŁO PRZESZKLONE SPEŁNIAJĄCE WARUNKI PROGRAMU CZYSTE POWIETRZE	•	•	•
WZÓR	JEDNOSTRONNY		
PRZYLGI SKRZYDŁA	4	4	4
OŚCIEŻNICA	DUOTHERM 60	DUOTHERM 75	ALUTHERM 75
ZAWIASY Z OSŁONKAMI W KOLORZE OKUC	3D	3D	3D
PRÓG	CIEPLY PRÓG Z PODWALINĄ KLINARYTOWĄ H=35 mm		
OKUCIA	SZYLDY DŁUGIE PRAGA LUB BERGEN		SZYLDY DŁUGIE PRAGA LUB DZIELONE BERGEN
ZAMKI RYGLOWE WKŁADKI W SYSTEMIE JEDNEGO KLUCZA	ZW 1000	ZW 2000	×
ZAMKI LISTWOWE	3-PUNKTOWY AUTOMATYCZNY LUB 3-PUNKTOWY 2-HAKOWY		3-PKT. AUTOMATYCZNY LUB 5-PKT. 4-HAKOWY
WKŁADKI	GERDA EVO, KLASA 5		
BEZPIECZNE SPRZĘGŁO WKŁADKI	W STANDARDZIE OD ROZMIARU WKŁADKI 35/35		

DOPLATY		NETTO PLN	
DRZWI LAKIEROWANE, PALETA GALA	890	AMSTERDAM • MONTREAL • MONACO	1500 mm 820
DRZWI LAKIEROWANE, PALETA GALACTICA • GALA OPEN	1 090	POCHWYT***	1800 mm 880
DRZWI LAKIEROWANE, PALETA INTERGALACTICA	1 290	AMSTERDAM • MONTREAL	1500 mm 1 700
DRZWI DWUKOLOROWE LAKIEROWANE, PALETA GALA	650	POCHWYT Z PRZYCISKIEM****	1800 mm 1 750
DRZWI WYŻSZE CO 50 mm TYLKO Z OŚCIEŻNICĄ ALUTHERM DOSTĘPNE KOLORY: TERRA (FRP, FDE, FDW, FDT, FKG, FKF, FSB), GALA, GALA OPEN, GALACTICA, INTERGALACTICA	SZER. DO 1130 mm 350 WYS. DO 2240 mm 440 WYS. DO 2340 mm 680 WYS. DO 2400 mm 1 000	MONACO POCHWYT Z PRZYCISKIEM****	1500 mm 1 700 1800 mm 1 750
OŚCIEŻNICA ALUTHERM THERMO PREMIUM	950	MONACO POCHWYT Z PRZYCISKIEM ORAZ PODŚWIETLENIEM LED*****	1500 mm 2 658 1800 mm 2 718
OŚCIEŻNICA DUOTHERM XL THERMO PREMIUM	260	MONACO POCHWYT Z PRZYCISKIEM ORAZ PODŚWIETLENIEM LED, CZARNY RAL 9005*****	1500 mm 3 598 1800 mm 3 818
DRZWI DWUKOLOROWE, PALETA TERRA	500	ROSTOCK POCHWYT DŁUGOŚĆ 2000 mm Z PRZYCISKIEM I PODŚWIETLENIEM LED*****	INOX 2 908 RAL 9005 CZARNY 2 908
WKŁADKA VITA W KLASIE 6 W SYSTEMIE JEDNEGO KLUCZA	190	ROSTOCK POCHWYT DŁUGOŚĆ 2000 mm Z APLIKACJĄ I PRZYCISKIEM ORAZ PODŚWIETLENIEM LED*****	INOX 3 898 RAL 9005 CZARNY 3 948
WKŁADKA EXXO W KLASIE 6 W SYSTEMIE JEDNEGO KLUCZA	50	SZYLD PIERŚCIENIOWY DLA DRZWI Z POCHWYTEM I ZAMKIEM LISTWOWYM NIEDOSTĘPNE DLA THERMO PREMIUM OTWIERANYCH DO WEWNĄTRZ	bez dopłaty
KONTAKTRON MAGNETYCZNY	120	ZESTAW tedee PRO	2 030
ROZMIAR 100E	350	KLAWIATURA tedee	487
SAMOZAMYKACZ UKRYTY THERMO PREMIUM, THERMO PRIME	1 300	CZUJNIK OTWARCIA DRZWI tedee	194
ELEKTROZACZEP Z FUNKCJĄ DZIEŃ / NOC 24V	280		
ZASILACZ IMPULSOWY 24V	135		
TAŚMY CIEPŁEGO MONTAŻU	225		
PODWALINA KLINARYTOWA H=70-250 mm	od 150		
SKRACANIE DRZWI DLA PASAWA 1, PASAWA 2, PASAWA3 (10, 20, 30, 40 mm) DLA PASAWA 4 (10, 20, 30, 40, 60, 80, 100 mm)	230		

* DOPLATA
 ** DLA DRZWI PRZESZKLONYCH RC2N
 *** ZALECANY ELEKTROZACZEP
 **** NIEZBĘDNY ELEKTROZACZEP ORAZ DOSTOSOWANIE DRZWI DO POCHWYTU Z PRZYCISKIEM, ZALECANY ZAKUP ZASILACZA
 ***** NIEZBĘDNY ELEKTROZACZEP ORAZ DOSTOSOWANIE DRZWI DO POCHWYTU Z PRZYCISKIEM I PODŚWIETLENIEM, ZALECANY ZAKUP ZASILACZA

SZYBY





KWCB PASAWA 3 B



KWC PASAWA 3



KWD PASAWA 4



STRONA WEWNĘTRZNA, RAMKA MODERN

KOLORY INSERTÓW QUADRO

INOX



CZARNY RAL 9005



RAMKI SZYBOWE STRONA WEWNĘTRZNA

RAMKA MODERN
W KOLORZE SKRZYDŁA



RAMKA XN INOX



RAMKA XB RAL 9005



KOLORY OKUĆ

ANODA PLATYNA



ANODA SREBRNA



ANODA CZARNA



ANODA ŻŁOTA



N

INOX



TYLKO DLA POCHWYTÓW

KOLORY DRZWI



STANDARDOWA
PALETA KOLORÓW
TERRA
NA STRONACH 108-109



PALETA
KOLORÓW
RAL
ZA DOPŁATĄ

STANDARDOWE OKUCIA RC2

KLAMKA-KLAMKA



PRAGA



BERGEN



PRAGA



BERGEN

OKUCIA ZA DOPŁATĄ

KLAMKA-KLAMKA



PRAGA

GAŁKA-KLAMKA



PRAGA



BERGEN

POCHWYT-KLAMKA



1000 mm
1500 mm
1700 mm
1800 mm
2000 mm

MONTREAL

AMSTERDAM • MONACO

ROSTOCK

PEŁNA LISTA POCHWYTÓW: STRONA 112
PEŁNA LISTA SZYLDÓW: STRONA 113
DOŚWIETLA ALUMINIOWE STAŁE: STRONY 106-107
PEŁNA LISTA WYPOSAŻENIA: STRONY 110-117



KW5 JENA 5



KW4 JENA 4

STANDARDOWE WYMIARY DRZWI				
SZEROKOŚĆ DRZWI	80	90N	90E	100E*
WYSOKOŚĆ DRZWI (DUOTHERM • ALUTHERM)	2076 mm • 2087 mm			

CENNIK NETTO PLN	THERMO PREMIUM 60	THERMO PREMIUM 75	THERMO PRIME 75
KW3 JENA 3	5 999	6 399	8 069
KW4 JENA 4	5 999	6 399	8 069
KW5 JENA 5	5 999	6 399	8 069

STANDARDOWE WYPOSAŻENIE RC2**	THERMO PREMIUM 60	THERMO PREMIUM 75	THERMO PRIME 75
SKRZYDŁO PRZESZKLONE SPEŁNIAJĄCE WARUNKI PROGRAMU CZYSTE POWIETRZE	•	•	•
WZÓR	JEDNOSTRONNY		
PRZYLGI SKRZYDŁA	4	4	4
OŚCIEŻNICA	DUOTHERM 60	DUOTHERM 75	ALUTHERM 75
ZAWIASY Z OSŁONKAMI W KOLORZE OKUĆ	3D	3D	3D
PRÓG	CIEPLY PRÓG Z PODWALINĄ KLINARYTOWĄ H=35 mm		
OKUCIA	SZYLDY DŁUGIE PRAGA LUB BERGEN		SZYLDY DŁUGIE PRAGA LUB DZIELONE BERGEN
ZAMKI RYGLOWE WKŁADKI W SYSTEMIE JEDNEGO KLUCZA	ZW 1000	ZW 2000	×
ZAMKI LISTWOWE	3-PUNKTOWY AUTOMATYCZNY LUB 3-PUNKTOWY 2-HAKOWY		3-PKT. AUTOMATYCZNY LUB 5-PKT. 4-HAKOWY
WKŁADKI	GERDA EVO, KLASA 5		
BEZPIECZNE SPRZĘGŁO WKŁADKI	W STANDARDZIE OD ROZMIARU WKŁADKI 35/35		

DOPLATY		NETTO PLN	
DRZWI LAKIEROWANE, PALETA GALA	890	AMSTERDAM • MONTREAL • MONACO	1500 mm 820
DRZWI LAKIEROWANE, PALETA GALACTICA • GALA OPEN	1 090	POCHWYT***	1800 mm 880
DRZWI LAKIEROWANE, PALETA INTERGALACTICA	1 290	AMSTERDAM • MONTREAL	1500 mm 1 700
DRZWI DWUKOLOROWE LAKIEROWANE, PALETA GALA	650	POCHWYT Z PRZYCISKIEM****	1800 mm 1 750
DRZWI NA WYMIAR CO 10 mm SZER. DO 1130 mm	350	N MONACO	1500 mm 1 700
TYLKO Z OŚCIEŻNICĄ ALUTHERM WYS. DO 2240 mm	440	POCHWYT Z PRZYCISKIEM****	1800 mm 1 750
DOSTĘPNE KOLORY: TERRA (FRP, FDE, FDW, FDT, FKG, KFK, FSB), GALA, GALA OPEN, GALACTICA, INTERGALACTICA WYS. DO 2340 mm	680	N MONACO POCHWYT Z PRZYCISKIEM ORAZ PODŚWIETLENIEM LED*****	1500 mm 2 658
OŚCIEŻNICA ALUTHERM THERMO PREMIUM WYS. DO 2400 mm	1 000	1800 mm 2 718	
OŚCIEŻNICA DUOTHERM XL THERMO PREMIUM	950	N MONACO POCHWYT Z APLIKACJĄ Z PRZYCISKIEM ORAZ PODŚWIETLENIEM LED, CZARNY RAL 9005*****	1500 mm 3 598
DRZWI DWUKOLOROWE, PALETA TERRA	500	1800 mm 3 818	
WKŁADKA VITA W KLASIE 6 W SYSTEMIE JEDNEGO KLUCZA	190	N ROSTOCK POCHWYT DŁUGOŚĆ 2000 mm Z PRZYCISKIEM I PODŚWIETLENIEM LED*****	INOX 2 908
N WKŁADKA EXXO W KLASIE 6 W SYSTEMIE JEDNEGO KLUCZA	50	N ROSTOCK POCHWYT DŁUGOŚĆ 2000 mm Z APLIKACJĄ I PRZYCISKIEM ORAZ PODŚWIETLENIEM LED*****	RAL 9005 CZARNY 2 908
KONTAKTRON MAGNETYCZNY	120	N ROSTOCK POCHWYT DŁUGOŚĆ 2000 mm Z APLIKACJĄ I PRZYCISKIEM ORAZ PODŚWIETLENIEM LED*****	INOX 3 898
ROZMIAR 100E	350	N ROSTOCK POCHWYT DŁUGOŚĆ 2000 mm Z APLIKACJĄ I PRZYCISKIEM ORAZ PODŚWIETLENIEM LED*****	RAL 9005 CZARNY 3 948
SAMOZAMYKACZ UKRYTY THERMO PREMIUM, THERMO PRIME	1 300	W POCHWYT INTEGRA CZARNY DLA KOLORÓW DRZWI TERRA TYLKO DLA JENA 3, JENA 4	1500 mm 1 369
ELEKTROZACZEP Z FUNKCJĄ DZIEŃ / NOC 24V	280	W POCHWYT INTEGRA Z PRZYCISKIEM I PODŚWIETLENIEM LED***** DLA KOLORÓW DRZWI TERRA TYLKO DLA JENA 3, JENA 4	1800 mm 1 569
ZASILACZ IMPULSOWY 24V	135	W POCHWYT INTEGRA Z PRZYCISKIEM I PODŚWIETLENIEM LED***** DLA KOLORÓW DRZWI TERRA TYLKO DLA JENA 3, JENA 4	1500 mm 3 248
TAŚMY CIEPŁEGO MONTAŻU	225	W SZYLD PIERŚCIENIOWY DLA DRZWI Z POCHWYTEM I ZAMKIEM LISTWOWYM NIEDOSTĘPNE DLA DRZWI OTWIERANYCH DO WEWNĄTRZ	1800 mm 3 448
PODWALINA KLINARYTOWA H=70-250 mm	od 150	ZESTAW tedee PRO	bez dopłaty 2 030
SKRACANIE DRZWI (10, 20, 30, 40, 60, 80, 100 mm)	230	N KLAWIATURA tedee	487
		N CZUJNIK OTWARCIA DRZWI tedee	194

* DOPLATA
 ** DLA DRZWI PRZESZKLONYCH RC2N
 *** ZALECANY ELEKTROZACZEP
 **** NIEZBĘDNY ELEKTROZACZEP ORAZ DOSTOSOWANIE DRZWI DO POCHWYTU Z PRZYCISKIEM, ZALECANY ZAKUP ZASILACZA
 ***** NIEZBĘDNY ELEKTROZACZEP ORAZ DOSTOSOWANIE DRZWI DO POCHWYTU Z PRZYCISKIEM I PODŚWIETLENIEM, ZALECANY ZAKUP ZASILACZA

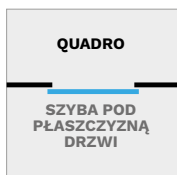

SZYBY





KW3 JENA 3



KW3 JENA 3
STRONA WEWNĘTRZNA, RAMKA MODERN



KW4 JENA 4



KW4 JENA 4
STRONA WEWNĘTRZNA, RAMKA XN

RAMKI SZYBOWE STRONA WEWNĘTRZNA

RAMKA MODERN W KOLORZE SKRZYDŁA



RAMKA XN INOX



RAMKA XB CZARNY RAL 9005



KOLORY OKUĆ

ANODA PLATYNA



ANODA SREBRNA



ANODA CZARNA



ANODA ŻŁOTA



N

INOX



TYLKO DLA POCHWYTÓW

KOLORY DRZWI



STANDARDOWA
PALETA KOLORÓW
TERRA
NA STRONACH 108-109

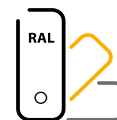

PALETA
KOLORÓW
RAL
ZA DOPŁATĄ

STANDARDOWE OKUCIA RC2

KLAMKA-KLAMKA



PRAGA



BERGEN



PRAGA



BERGEN

THERMO PRIME

THERMO PREMIUM

OKUCIA ZA DOPŁATĄ

KLAMKA-KLAMKA



PRAGA

GAŁKA-KLAMKA



PRAGA



BERGEN

POCHWYT-KLAMKA



1000 mm
1500 mm
1700 mm
1800 mm
2000 mm

MONTREAL

AMSTERDAM • MONACO

ROSTOCK

PEŁNA LISTA POCHWYTÓW: STRONA 112
PEŁNA LISTA SZYLDÓW: STRONA 113
DOŚWIETLA ALUMINIOWE STAŁE: STRONY 106-107
PEŁNA LISTA WYPOSAŻENIA: STRONY 110-117



KWF BAMBERG 1



KWG BAMBERG 2

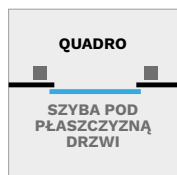

STANDARDOWE WYMIARY DRZWI				
SZEROKOŚĆ DRZWI	80	90N	90E	100E*
WYSOKOŚĆ DRZWI (DUOTHERM • ALUTHERM)	2076 mm • 2087 mm			

CENNIK NETTO PLN	THERMO PREMIUM 60	THERMO PREMIUM 75	THERMO PRIME 75
KWF BAMBERG 1 • KWFB BAMBERG 1 B	6 099	6 499	8 169
KWG BAMBERG 2 • KWGB BAMBERG 2 B	5 999	6 399	8 069
KWH BAMBERG 3 • KWHB BAMBERG 3 B	6 099	6 499	8 169
KWI BAMBERG 4 • KWIB BAMBERG 4 B	5 999	6 399	8 069

STANDARDOWE WYPOSAŻENIE RC2**	THERMO PREMIUM 60	THERMO PREMIUM 75	THERMO PRIME 75
SKRZYDŁO PRZESZKŁONE SPEŁNIAJĄCE WARUNKI PROGRAMU CZYSTE POWIETRZE	•	•	•
WZÓR	JEDNOSTRONNY		
PRZYLGI SKRZYDŁA	4	4	4
OŚCIEŻNICA	DUOTHERM 60	DUOTHERM 75	ALUTHERM 75
ZAWIASY Z OSŁONKAMI W KOLORZE OKUC	3D	3D	3D
PRÓG	CIEPLY PRÓG Z PODWALINĄ KLINARYTOWĄ H=35 mm		
OKUCIA	SZYLDY DŁUGIE PRAGA LUB BERGEN		SZYLDY DŁUGIE PRAGA LUB DZIELONE BERGEN
ZAMKI RYGLOWE WKŁADKI W SYSTEMIE JEDNEGO KLUCZA	ZW 1000	ZW 2000	×
ZAMKI LISTWOWE	3-PUNKTOWY AUTOMATYCZNY LUB 3-PUNKTOWY 2-HAKOWY		3-PKT. AUTOMATYCZNY LUB 5-PKT. 4-HAKOWY
WKŁADKI	GERDA EVO, KLASA 5		
BEZPIECZNE SPRZĘGŁO WKŁADKI	W STANDARDZIE OD ROZMIARU WKŁADKI 35/35		

DOPLATY		NETTO PLN	
DRZWI LAKIEROWANE, PALETA GALA	890	AMSTERDAM • MONTREAL • MONACO	1500 mm 820
DRZWI LAKIEROWANE, PALETA GALACTICA • GALA OPEN	1 090	POCHWYT***	1800 mm 880
DRZWI LAKIEROWANE, PALETA INTERGALACTICA	1 290	AMSTERDAM • MONTREAL	1500 mm 1 700
DRZWI DWUKOLOROWE LAKIEROWANE, PALETA GALA	650	POCHWYT Z PRZYCISKIEM****	1800 mm 1 750
DRZWI WYŻSZE CO 50 mm TYLKO Z OŚCIEŻNICĄ ALUTHERM DOSTĘPNE KOLORY: TERRA (FRP, FDE, FDW, FDT, FKG, FKF, FSB), GALA, GALA OPEN, GALACTICA, INTERGALACTICA	SZER. DO 1130 mm 350 WYS. DO 2240 mm 440 WYS. DO 2340 mm 680 WYS. DO 2400 mm 1 000	MONACO POCHWYT Z PRZYCISKIEM****	1500 mm 1 700 1800 mm 1 750
OŚCIEŻNICA ALUTHERM THERMO PREMIUM	950	MONACO POCHWYT Z PRZYCISKIEM ORAZ PODŚWIETLENIEM LED*****	1500 mm 2 658 1800 mm 2 718
OŚCIEŻNICA DUOTHERM XL THERMO PREMIUM	260	MONACO POCHWYT Z APLIKACJĄ Z PRZYCISKIEM ORAZ PODŚWIETLENIEM LED, CZARNY RAL 9005*****	1500 mm 3 598 1800 mm 3 818
DRZWI DWUKOLOROWE, PALETA TERRA	500	ROSTOCK POCHWYT DŁUGOŚĆ 2000 mm Z PRZYCISKIEM I PODŚWIETLENIEM LED*****	INOX 2 908 RAL 9005 CZARNY 2 908
WKŁADKA VITA W KLASIE 6 W SYSTEMIE JEDNEGO KLUCZA	190	ROSTOCK POCHWYT DŁUGOŚĆ 2000 mm Z APLIKACJĄ I PRZYCISKIEM ORAZ PODŚWIETLENIEM LED*****	INOX 3 898 RAL 9005 CZARNY 3 948
WKŁADKA EXXO W KLASIE 6 W SYSTEMIE JEDNEGO KLUCZA	50	POCHWYT INTEGRA CZARNY DLA KOLORÓW DRZWI TERRA TYLKO DLA BAMBERG 1 I BAMBERG 2	1500 mm 1 369 1800 mm 1 569
KONTAKTRON MAGNETYCZNY	120	POCHWYT INTEGRA Z PRZYCISKIEM I PODŚWIETLENIEM LED*****	1500 mm 3 248
ROZMIAR 100E	350	DLA KOLORÓW DRZWI TERRA TYLKO DLA BAMBERG 1 I BAMBERG 2	1800 mm 3 448
SAMOZAMYKACZ UKRYTY THERMO PREMIUM, THERMO PRIME	1 300	SZYLD PIERŚCIENIOWY DLA DRZWI Z POCHWYTEM I ZAMKIEM LISTWOWYM NIEDOSTĘPNE DLA DRZWI OTWIERANYCH DO WEWNĄTRZ	bez dopłaty
ELEKTROZACZEP Z FUNKCJĄ DZIEŃ / NOC 24V	280	ZESTAW tedee PRO	2 030
ZASILACZ IMPULSOWY 24V	135	KLAWIATURA tedee	487
TAŚMY CIEPŁEGO MONTAŻU	225	CZUJNIK OTWARCIA DRZWI tedee	194
PODWALINA KLINARYTOWA H=70-250 mm	od 150		
SKRACANIE DRZWI (10, 20, 30, 40 mm)	230		

* DOPLATA
 ** DLA DRZWI PRZESZKŁONYCH RC2N
 *** ZALECANY ELEKTROZACZEP
 **** NIEZBĘDNY ELEKTROZACZEP ORAZ DOSTOSOWANIE DRZWI DO POCHWYTU Z PRZYCISKIEM, ZALECANY ZAKUP ZASILACZA
 ***** NIEZBĘDNY ELEKTROZACZEP ORAZ DOSTOSOWANIE DRZWI DO POCHWYTU Z PRZYCISKIEM I PODŚWIETLENIEM, ZALECANY ZAKUP ZASILACZA

SZYBY





KWH BAMBERG 3



KWI BAMBERG 4



KWF BAMBERG 1



STRONA WEWNĘTRZNA, RAMKA MODERN

KOLORY INSERTÓW QUADRO

INOX



CZARNY RAL 9005



RAMKI SZYBOWE STRONA WEWNĘTRZNA

RAMKA MODERN
W KOLORZE SKRZYDŁA



RAMKA XN INOX



RAMKA XB RAL 9005



KOLORY OKUĆ

ANODA PLATYNA



ANODA SREBRNA



ANODA CZARNA



ANODA ŻŁOTA



N

INOX

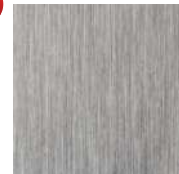

TYLKO DLA POCHWYTÓW

KOLORY DRZWI

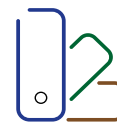

STANDARDOWA
PALETA KOLORÓW
TERRA
NA STRONACH 108-109



PALETA
KOLORÓW
RAL
ZA DOPŁATĄ

STANDARDOWE OKUCIA RC2

KLAMKA-KLAMKA



THERMO PRIME

PRAGA



BERGEN



THERMO PREMIUM

PRAGA



BERGEN

OKUCIA ZA DOPŁATĄ

KLAMKA-KLAMKA



PRAGA

GAŁKA-KLAMKA



PRAGA



BERGEN

POCHWYT-KLAMKA



1000 mm
1500 mm
1700 mm
1800 mm
2000 mm

MONTREAL

AMSTERDAM • MONACO

ROSTOCK

PEŁNA LISTA POCHWYTÓW: STRONA 112
PEŁNA LISTA SZYLDÓW: STRONA 113
DOŚWIETLA ALUMINIOWE STAŁE: STRONY 106-107
PEŁNA LISTA WYPOSAŻENIA: STRONY 110-117



KWJB ULM 1 B



KWK ULM 2

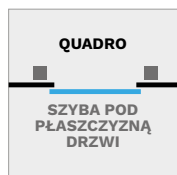

STANDARDOWE WYMIARY DRZWI				
SZEROKOŚĆ DRZWI	80	90N	90E	100E*
WYSOKOŚĆ DRZWI (DUOTHERM • ALUTHERM)	2076 mm • 2087 mm			

CENNIK NETTO PLN	THERMO PREMIUM 60	THERMO PREMIUM 75	THERMO PRIME 75
KWJ ULM 1 • KWJB ULM 1 B	5 999	6 399	x
KWK ULM 2 • KWKB ULM 2 B	5 999	6 399	8 069

STANDARDOWE WYPOSAŻENIE RC2**	THERMO PREMIUM 60	THERMO PREMIUM 75	THERMO PRIME 75
SKRZYDŁO PRZESZKLONE SPEŁNIAJĄCE WARUNKI PROGRAMU CZYSTE POWIETRZE	•	•	•
WZÓR	JEDNOSTRONNY		
PRZYLGI SKRZYDŁA	4	4	4
OŚCIEŻNICA	DUOTHERM 60	DUOTHERM 75	ALUTHERM 75
ZAWIASY Z OSŁONKAMI W KOLORZE OKUCIA	3D	3D	3D
PRÓG	CIEPŁY PRÓG Z PODWALINĄ KLINARYTOWĄ H=35 mm		
OKUCIA	SZYLDY DŁUGIE PRAGA LUB BERGEN		SZYLDY DŁUGIE PRAGA LUB DZIELONE BERGEN
ZAMKI RYGLOWE WKŁADKI W SYSTEMIE JEDNEGO KLUCZA	ZW 1000	ZW 2000	x
ZAMKI LISTWOWE TYLKO DLA ULM 2	3-PUNKTOWY AUTOMATYCZNY LUB 3-PUNKTOWY 2-HAKOWY		3-PKT. AUTOMATYCZNY LUB 5-PKT. 4-HAKOWY
WKŁADKI	GERDA EVO, KLASA 5		
BEZPIECZNE SPRZĘGŁO WKŁADKI	W STANDARDZIE OD ROZMIARU WKŁADKI 35/35		

DOPŁATY		NETTO PLN	
DRZWI LAKIEROWANE, PALETA GALA	890	AMSTERDAM • MONTREAL • MONACO POCHWYT***	1500 mm 820
DRZWI LAKIEROWANE, PALETA GALACTICA • GALA OPEN	1 090		1800 mm 880
DRZWI LAKIEROWANE, PALETA INTERGALACTICA	1 290	AMSTERDAM • MONTREAL POCHWYT Z PRZYCISKIEM****	1500 mm 1 700
DRZWI DWUKOLOROWE LAKIEROWANE, PALETA GALA	650		1800 mm 1 750
DRZWI WYŻSZE CO 50 mm TYLKO Z OŚCIEŻNICĄ ALUTHERM DOSTĘPNE KOLORY: TERRA (FRP, FDE, FDW, FDT, FKG, FKF, FSB), GALA, GALA OPEN, GALACTICA, INTERGALACTICA	SZER. DO 1130 mm 350 WYS. DO 2240 mm 440 WYS. DO 2340 mm 680 WYS. DO 2400 mm 1 000	N MONACO POCHWYT Z PRZYCISKIEM****	1500 mm 1 700 1800 mm 1 750
OŚCIEŻNICA ALUTHERM THERMO PREMIUM	950	N MONACO POCHWYT Z PRZYCISKIEM ORAZ PODŚWIETLENIEM LED*****	1500 mm 2 658 1800 mm 2 718
OŚCIEŻNICA DUOTHERM XL THERMO PREMIUM	260	N MONACO POCHWYT Z APLIKACJĄ Z PRZYCISKIEM ORAZ PODŚWIETLENIEM LED, CZARNY RAL 9005*****	1500 mm 3 598 1800 mm 3 818
DRZWI DWUKOLOROWE, PALETA TERRA	500	N ROSTOCK POCHWYT DŁUGOŚĆ 2000 mm Z PRZYCISKIEM I PODŚWIETLENIEM LED*****	INOX 2 908 RAL 9005 CZARNY 2 908
WKŁADKA VITA W KLASIE 6 W SYSTEMIE JEDNEGO KLUCZA	190	N ROSTOCK POCHWYT DŁUGOŚĆ 2000 mm Z APLIKACJĄ I PRZYCISKIEM ORAZ PODŚWIETLENIEM LED*****	INOX 3 898 RAL 9005 CZARNY 3 948
N WKŁADKA EXXO W KLASIE 6 W SYSTEMIE JEDNEGO KLUCZA	50	SZYLD PIERŚCIENIOWY DLA DRZWI Z POCHWYTEM I ZAMKIEM LISTWOWYM NIEDOSTĘPNE DLA THERMO PREMIUM OTWIERANYCH DO WEWNĄTRZ	bez dopłaty
KONTAKTRON MAGNETYCZNY	120	ZESTAW tedee PRO	2 030
ROZMIAR 100E	350	N KLAWIATURA tedee	487
SAMOZAMYKACZ UKRYTY THERMO PREMIUM, THERMO PRIME	1 300	N CZUJNIK OTWARCIA DRZWI tedee	194
ELEKTROZACZEP Z FUNKCJĄ DZIEŃ / NOC 24V	280		
ZASILACZ IMPULSOWY 24V	135		
TAŚMY CIEPŁEGO MONTAŻU	225		
PODWALINA KLINARYTOWA H=70-250 mm	od 150		
SKRACANIE DRZWI (10, 20, 30, 40, 60, 80, 100 mm)	230		

* DOPŁATA
 ** DLA DRZWI PRZESZKLONYCH RC2N
 *** ZALECANY ELEKTROZACZEP
 **** NIEZBĘDNY ELEKTROZACZEP ORAZ DOSTOSOWANIE DRZWI DO POCHWYTU Z PRZYCISKIEM, ZALECANY ZAKUP ZASILACZA
 ***** NIEZBĘDNY ELEKTROZACZEP ORAZ DOSTOSOWANIE DRZWI DO POCHWYTU Z PRZYCISKIEM I PODŚWIETLENIEM, ZALECANY ZAKUP ZASILACZA

SZYBY

PRZEZIERNĄ



MATOWĄ



REFLEX BRĄZ



REFLEX GRAFIT



REFLEX CZARNY ANTISOL



MIRA STAR LUSTRO





KWJ ULM 1



KWJ ULM 1
STRONA WEWNĘTRZNA, RAMKA MODERN



KWK ULM 2



KWK ULM 2
STRONA WEWNĘTRZNA, RAMKA MODERN

KOLORY INSERTÓW QUADRO

INOX



CZARNY RAL 9005



RAMKI SZYBOWE STRONA WEWNĘTRZNA

RAMKA MODERN
W KOLORZE SKRZYDŁA



RAMKA XN INOX



RAMKA XB RAL 9005



KOLORY OKUĆ

ANODA PLATYNA



ANODA SREBRNA



ANODA CZARNA



ANODA ŻŁOTA



N

INOX



TYLKO DLA POCHWYTÓW

KOLORY DRZWI

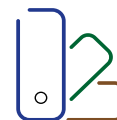

STANDARDOWA
PALETA KOLORÓW
TERRA
NA STRONACH 108-109



PALETA
KOLORÓW
RAL
ZA DOPŁATĄ

STANDARDOWE OKUCIA RC2

KLAMKA-KLAMKA



PRAGA



BERGEN



PRAGA



BERGEN

OKUCIA ZA DOPŁATĄ

KLAMKA-KLAMKA



PRAGA

GAŁKA-KLAMKA



PRAGA



BERGEN

POCHWYT-KLAMKA



1000 mm
1500 mm
1700 mm
1800 mm
2000 mm

MONTREAL

AMSTERDAM • MONACO

ROSTOCK

PEŁNA LISTA POCHWYTÓW: STRONA 112
PEŁNA LISTA SZYLDÓW: STRONA 113
DOŚWIETLA ALUMINIOWE STAŁE: STRONY 106-107
PEŁNA LISTA WYPOSAŻENIA: STRONY 110-117



KWL TREWIR 1



KWMB TREWIR 2 B

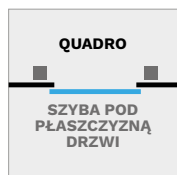

STANDARDOWE WYMIARY DRZWI				
SZEROKOŚĆ DRZWI	80	90N	90E	100E*
WYSOKOŚĆ DRZWI (DUOTHERM • ALUTHERM)	2076 mm • 2087 mm			

CENNIK NETTO PLN	THERMO PREMIUM 60	THERMO PREMIUM 75	THERMO PRIME 75
KWL TREWIR 1 • KWLB TREWIR 1 B	6 099	6 499	8 169
KWM TREWIR 2 • KWMB TREWIR 2 B	5 999	6 399	8 069
KWN TREWIR 3 • KWNB TREWIR 3 B	6 099	6 499	8 169
KWP TREWIR 4 • KWPB TREWIR 4 B	5 999	6 399	8 069
KW7 TREWIR 7 • KW7B TREWIR 7 B	5 999	6 399	8 069

STANDARDOWE WYPOSAŻENIE RC2**	THERMO PREMIUM 60	THERMO PREMIUM 75	THERMO PRIME 75
SKRZYDŁO PRZESZKŁONE SPEŁNIAJĄCE WARUNKI PROGRAMU CZYSTE POWIETRZE	•	•	•
WZÓR	JEDNOSTRONNY		
PRZYLGI SKRZYDŁA	4	4	4
OŚCIEŻNICA	DUOTHERM 60	DUOTHERM 75	ALUTHERM 75
ZAWIASY Z OSŁONKAMI W KOLORZE OKUC	3D	3D	3D
PRÓG	CIEPLY PRÓG Z PODWALINĄ KLINARYTOWĄ H=35 mm		
OKUCIA	SZYLDY DŁUGIE PRAGA LUB BERGEN		SZYLDY DŁUGIE PRAGA LUB DZIELONE BERGEN
ZAMKI RYGLOWE WKŁADKI W SYSTEMIE JEDNEGO KLUCZA	ZW 1000	ZW 2000	×
ZAMKI LISTWOWE	3-PUNKTOWY AUTOMATYCZNY LUB 3-PUNKTOWY 2-HAKOWY		3-PKT. AUTOMATYCZNY LUB 5-PKT. 4-HAKOWY
WKŁADKI	GERDA EVO, KLASA 5		
BEZPIECZNE SPRZĘGŁO WKŁADKI	W STANDARDZIE OD ROZMIARU WKŁADKI 35/35		

DOPLATY		NETTO PLN	
DRZWI LAKIEROWANE, PALETA GALA	890	AMSTERDAM • MONTREAL • MONACO POCHWYT***	1500 mm 820 1800 mm 880
DRZWI LAKIEROWANE, PALETA GALACTICA • GALA OPEN	1 090	AMSTERDAM • MONTREAL POCHWYT Z PRZYCISKIEM****	1500 mm 1 700 1800 mm 1 750
DRZWI LAKIEROWANE, PALETA INTERGALACTICA	1 290	MONACO POCHWYT Z PRZYCISKIEM****	1500 mm 1 700 1800 mm 1 750
DRZWI DWUKOLOROWE LAKIEROWANE, PALETA GALA	650	MONACO POCHWYT Z PRZYCISKIEM ORAZ PODŚWIETLENIEM LED*****	1500 mm 2 658 1800 mm 2 718
DRZWI WYŻSZE CO 50 mm TYLKO Z OŚCIEŻNICĄ ALUTHERM DOSTĘPNE KOLORY: TERRA (FRP, FDE, FDW, FDT, FKG, FKF, FSB), GALA, GALA OPEN, GALACTICA, INTERGALACTICA	SZER. DO 1130 mm 350 WYS. DO 2240 mm 440 WYS. DO 2340 mm 680 WYS. DO 2400 mm 1 000	MONACO POCHWYT Z PRZYCISKIEM ORAZ APLIKACJĄ Z PODŚWIETLENIEM LED, CZARNY RAL 9005*****	1500 mm 3 598 1800 mm 3 818
OŚCIEŻNICA ALUTHERM THERMO PREMIUM	950	ROSTOCK POCHWYT DŁUGOŚĆ 2000 mm Z PRZYCISKIEM I PODŚWIETLENIEM LED*****	INOX 2 908 RAL 9005 CZARNY 2 908
OŚCIEŻNICA DUOTHERM XL THERMO PREMIUM	260	ROSTOCK POCHWYT DŁUGOŚĆ 2000 mm Z APLIKACJĄ I PRZYCISKIEM ORAZ PODŚWIETLENIEM LED*****	INOX 3 898 RAL 9005 CZARNY 3 948
DRZWI DWUKOLOROWE, PALETA TERRA	500	POCHWYT INTEGRA CZARNY DLA KOLORÓW DRZWI TERRA TYLKO DLA TREWIR 1, TREWIR 2	1500 mm 1 369 1800 mm 1 569
WKŁADKA VITA W KLASIE 6 W SYSTEMIE JEDNEGO KLUCZA	190	POCHWYT INTEGRA Z PRZYCISKIEM I PODŚWIETLENIEM LED***** DLA KOLORÓW DRZWI TERRA TYLKO DLA TREWIR 1, TREWIR 2	1500 mm 3 248 1800 mm 3 448
WKŁADKA EXXO W KLASIE 6 W SYSTEMIE JEDNEGO KLUCZA	50	SZYLD PIERŚCIENIOWY DLA DRZWI Z POCHWYTEM I ZAMKIEM LISTWOWYM NIEDOSTĘPNE DLA DRZWI OTWIERANYCH DO WEWNĄTRZ	bez dopłaty
KONTAKTRON MAGNETYCZNY	120	ZESTAW tedee PRO	2 030
ROZMIAR 100E	350	KLAWIATURA tedee	487
SAMOZAMYKACZ UKRYTY THERMO PREMIUM, THERMO PRIME	1 300	CZUJNIK OTWARCIA DRZWI tedee	194
ELEKTROZACZEP Z FUNKCJĄ DZIEŃ / NOC 24V	280		
ZASILACZ IMPULSOWY 24V	135		
TAŚMY CIEPŁEGO MONTAŻU	225		
PODWALINA KLINARYTOWA H=70-250 mm	od 150		
SKRACANIE DRZWI (10, 20, 30, 40 mm)	230		

* DOPLATA
 ** DLA DRZWI PRZESZKŁONYCH RC2N
 *** ZALECANY ELEKTROZACZEP
 **** NIEZBĘDNY ELEKTROZACZEP ORAZ DOSTOSOWANIE DRZWI DO POCHWYTU Z PRZYCISKIEM, ZALECANY ZAKUP ZASILACZA
 ***** NIEZBĘDNY ELEKTROZACZEP ORAZ DOSTOSOWANIE DRZWI DO POCHWYTU Z PRZYCISKIEM I PODŚWIETLENIEM, ZALECANY ZAKUP ZASILACZA

SZYBY

PRZEZIERNĄ



MATOWĄ



REFLEX BRĄZ



REFLEX GRAFIT



REFLEX CZARNY ANTISOL



MIRA STAR LUSTRO





KWN TREWIR 3



KWP TREWIR 4



KW7 TREWIR 7



KWL TREWIR 1
STRONA WEWNĘTRZNA, RAMKA MODERN

KOLORY INSERTÓW QUADRO

INOX



CZARNY RAL 9005



RAMKI SZYBOWE STRONA WEWNĘTRZNA

RAMKA MODERN
W KOLORZE SKRZYDŁA



RAMKA XN INOX



RAMKA XB RAL 9005



KOLORY OKUĆ

ANODA PLATYNA



ANODA SREBRNA



ANODA CZARNA



ANODA ŻŁOTA



INOX

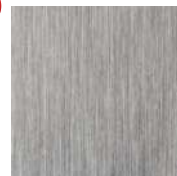

TYLKO DLA POCHWYTÓW

PEŁNA LISTA POCHWYTÓW: STRONA 112
PEŁNA LISTA SZYLDÓW: STRONA 113
DOŚWIETLA ALUMINIOWE STAŁE: STRONY 106-107
PEŁNA LISTA WYPOSAŻENIA: STRONY 110-117

KOLORY DRZWI



STANDARDOWA
PALETA KOLORÓW
TERRA
NA STRONACH 108-109



PALETA
KOLORÓW
RAL
ZA DOPŁATĄ

STANDARDOWE OKUCIA RC2

KLAMKA-KLAMKA



THERMO PRIME

PRAGA



BERGEN



THERMO PREMIUM

PRAGA



BERGEN

OKUCIA ZA DOPŁATĄ

KLAMKA-KLAMKA



PRAGA

GAŁKA-KLAMKA



PRAGA



BERGEN

POCHWYT-KLAMKA



1000 mm
1500 mm
1700 mm
1800 mm
2000 mm

MONTREAL

AMSTERDAM • MONACO

ROSTOCK



KPN KRONACH 1



KPBB KRONACH 2 B

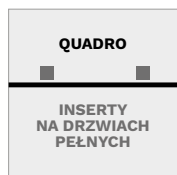

KOLORY INSERTÓW QUADRO

INOX



CZARNY RAL 9005



STANDARDOWE WYMIARY DRZWI				
SZEROKOŚĆ DRZWI	80	90N	90E	100E*
WYSOKOŚĆ DRZWI (DUOTHERM • ALUTHERM)	2076 mm • 2087 mm			

CENNIK NETTO PLN	THERMO PREMIUM 60	THERMO PREMIUM 75	THERMO PRIME 75
KPN KRONACH 1 • KPNB KRONACH 1 B	5 299	5 699	7 369
KPP KRONACH 2 • KPBB KRONACH 2 B	5 199	5 599	7 269
KPT KRONACH 3 • KPTB KRONACH 3 B	5 299	5 699	x
KPZ KRONACH 4 • KPZB KRONACH 4 B	5 199	5 599	x

STANDARDOWE WYPOSAŻENIE RC2	THERMO PREMIUM 60	THERMO PREMIUM 75	THERMO PRIME 75
SKRZYDŁO PRZESZKLONE SPEŁNIAJĄCE WARUNKI PROGRAMU CZYSTE POWIETRZE	•	•	•
WZÓR	JEDNOSTRONNY		
PRZYLGI SKRZYDŁA	4	4	4
OŚCIEŻNICA	DUOTHERM 60	DUOTHERM 75	ALUTHERM 75
ZAWIASY Z OSŁONKAMI W KOLORZE OKUCIA	3D	3D	3D
PRÓG	CIEPŁY PRÓG Z PODWALINĄ KLINARYTOWĄ H=35 mm		
OKUCIA	SZYLDY DŁUGIE PRAGA LUB BERGEN		SZYLDY DŁUGIE PRAGA LUB DZIELONE BERGEN
ZAMKI RYGLOWE WKŁADKI W SYSTEMIE JEDNEGO KLUCZA	ZW 1000	ZW 2000	x
ZAMKI LISTWOWE TYLKO DLA KRONACH 1, KRONACH 2	3-PUNKTOWY AUTOMATYCZNY LUB 3-PUNKTOWY 2-HAKOWY		3-PKT. AUTOMATYCZNY LUB 5-PKT. 4-HAKOWY
WKŁADKI	GERDA EVO, KLASA 5		
BEZPIECZNE SPRZĘGŁO WKŁADKI	W STANDARDZIE OD ROZMIARU WKŁADKI 35/35		

DOPLATY		NETTO PLN	
DRZWI LAKIEROWANE, PALETA GALA	890	AMSTERDAM • MONTREAL • MONACO POCHWYT**	1500 mm 820
DRZWI LAKIEROWANE, PALETA GALACTICA • GALA OPEN	1 090		1800 mm 880
DRZWI LAKIEROWANE, PALETA INTERGALACTICA	1 290	AMSTERDAM • MONTREAL POCHWYT Z PRZYCISKIEM***	1500 mm 1 700
DRZWI DWUKOLOROWE LAKIEROWANE, PALETA GALA	650		1800 mm 1 750
DRZWI WYŻSZE CO 50 mm TYLKO Z OŚCIEŻNICĄ ALUTHERM DOSTĘPNE KOLORY: TERRA (FRP, FDE, FDW, FDT, FKG, FKF, FSB), GALA, GALA OPEN, GALACTICA, INTERGALACTICA	SZER. DO 1130 mm 350 WYS. DO 2240 mm 440 WYS. DO 2340 mm 680 WYS. DO 2400 mm 1 000	N MONACO POCHWYT Z PRZYCISKIEM***	1500 mm 1 700 1800 mm 1 750
OŚCIEŻNICA ALUTHERM THERMO PREMIUM	950	N MONACO POCHWYT Z PRZYCISKIEM ORAZ PODŚWIETLENIEM LED****	1500 mm 2 658 1800 mm 2 718
OŚCIEŻNICA DUOTHERM XL THERMO PREMIUM	260	N MONACO POCHWYT Z APLIKACJĄ Z PRZYCISKIEM ORAZ PODŚWIETLENIEM LED, CZARNY RAL 9005****	1500 mm 3 598 1800 mm 3 818
PAKIET RC3	420	N ROSTOCK POCHWYT DŁUGOŚĆ 2000 mm Z PRZYCISKIEM I PODŚWIETLENIEM LED****	INOX 2 908 RAL 9005 CZARNY 2 908
DRZWI DWUKOLOROWE, PALETA TERRA	500	N ROSTOCK POCHWYT DŁUGOŚĆ 2000 mm Z APLIKACJĄ I PRZYCISKIEM ORAZ PODŚWIETLENIEM LED****	INOX 3 898 RAL 9005 CZARNY 3 948
WKŁADKA VITA W KLASIE 6 W SYSTEMIE JEDNEGO KLUCZA	190		
N WKŁADKA EXXO W KLASIE 6 W SYSTEMIE JEDNEGO KLUCZA	50		
KONTAKTRON MAGNETYCZNY	120		
ROZMIAR 100E	350		
INSERT I APLIKACJA DRUGA STRONA	550		bez dopłaty
INSERT DRUGA STRONA	300		
SAMOZAMYKACZ UKRYTY THERMO PREMIUM, THERMO PRIME	1 300		
ELEKTROZACZEP Z FUNKCJĄ DZIEŃ / NOC 24V	280		
ZASILACZ IMPULSOWY 24V	135		
TAŚMY CIEPŁEGO MONTAŻU	225		
PODWALINA KLINARYTOWA H=70-250 mm	od 150		
SKRACANIE DRZWI (10, 20, 30, 40 mm)	230		
		ZESTAW tedee PRO	2 030
		N KŁAWIATURA tedee	487
		N CZUJNIK OTWARCIA DRZWI tedee	194

* DOPLATA
 ** ZALECANY ELEKTROZACZEP
 *** NIEZBĘDNY ELEKTROZACZEP ORAZ DOSTOSOWANIE DRZWI DO POCHWYTU Z PRZYCISKIEM, ZALECANY ZAKUP ZASILACZA
 **** NIEZBĘDNY ELEKTROZACZEP ORAZ DOSTOSOWANIE DRZWI DO POCHWYTU Z PRZYCISKIEM I PODŚWIETLENIEM, ZALECANY ZAKUP ZASILACZA



KPT KRONACH 3



KPZ KRONACH 4



KPN KRONACH 1



STRONA WEWNĘTRZNA

STANDARDOWE OKUCIA RC2		OKUCIA ZA DOPŁATĄ	
THERMO PRIME	KLAMKA-KLAMKA	KLAMKA-KLAMKA	PRAGA
		GAŁKA-KLAMKA	PRAGA
			BERGEN
THERMO PREMIUM			BERGEN
			PRAGA
			BERGEN
		POCHWYT-KLAMKA	
		1000 mm 1500 mm 1700 mm 1800 mm 2000 mm	
		MONTREAL	
		AMSTERDAM • MONACO	
		ROSTOCK	

PEŁNA LISTA POCHWYTÓW: STRONA 112
 PEŁNA LISTA SZYLDÓW: STRONA 113
 DOŚWIETLA ALUMINIOWE STAŁE: STRONY 106-107
 PEŁNA LISTA WYPOSAŻENIA: STRONY 110-117

KOLORY OKUĆ

ANODA PLATYNA



ANODA SREBRNA

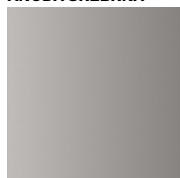

ANODA CZARNA

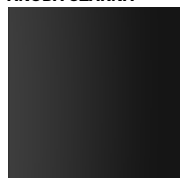

ANODA ŻŁOTA



INOX

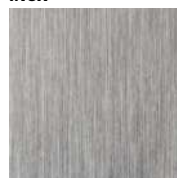

TYLKO DLA POCHWYTÓW

KOLORY DRZWI



STANDARDOWA
 PALETA KOLORÓW
 TERRA
 NA STRONACH 108-109

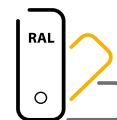

PALETA
 KOLORÓW
 RAL
 ZA DOPŁATĄ



KPJ REGEN 1



KPK REGEN 2

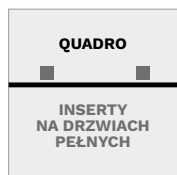

KOLORY INSERTÓW QUADRO



STANDARDOWE WYMIARY DRZWI				
SZEROKOŚĆ DRZWI	80	90N	90E	100E*
WYSOKOŚĆ DRZWI (DUOTHERM • ALUTHERM)	2076 mm • 2087 mm			

CENNIK NETTO PLN	THERMO PREMIUM 60	THERMO PREMIUM 75	THERMO PRIME 75
KPJ REGEN 1 • KPJB REGEN 1 B	5 199	5 599	7 269
KPK REGEN 2 • KPKB REGEN 2 B	5 099	5 499	7 169
KPL REGEN 3 • KPLB REGEN 3 B	5 199	5 599	7 269
KPS REGEN 4 • KPSB REGEN 4 B	5 099	5 499	7 169
KPM REGEN 5 • KPMB REGEN 5 B	5 199	5 599	7 269
KPR REGEN 6 • KPRB REGEN 6 B	5 099	5 499	7 169

STANDARDOWE WYPOSAŻENIE RC2	THERMO PREMIUM 60	THERMO PREMIUM 75	THERMO PRIME 75
SKRZYDŁO PRZESZKŁONE SPEŁNIAJĄCE WARUNKI PROGRAMU CZYSTE POWIETRZE	•	•	•
WZÓR	JEDNOSTRONNY		
PRZYLGSI SKRZYDŁA	4	4	4
OŚCIEŻNICA	DUOTHERM 60	DUOTHERM 75	ALUTHERM 75
ZAWIASY Z OSŁONKAMI W KOLORZE OKUC	3D	3D	3D
PRÓG	CIEPLY PRÓG Z PODWALINĄ KLINARYTOWĄ H=35 mm		
OKUCIA	SZYLDY DŁUGIE PRAGA LUB BERGEN		SZYLDY DŁUGIE PRAGA LUB DZIELONE BERGEN
ZAMKI RYGLOWE WKŁADKI W SYSTEMIE JEDNEGO KLUCZA	ZW 1000	ZW 2000	X
ZAMKI LISTWOWE	3-PUNKTOWY AUTOMATYCZNY LUB 3-PUNKTOWY 2-HAKOWY		3-PKT. AUTOMATYCZNY LUB 5-PKT. 4-HAKOWY
WKŁADKI	GERDA EVO, KLASA 5		
BEZPIECZNE SPRZĘGŁO WKŁADKI	W STANDARDZIE OD ROZMIARU WKŁADKI 35/35		

DOPLATY		NETTO PLN	
DRZWI LAKIEROWANE, PALETA GALA	890	AMSTERDAM • MONTREAL • MONACO POCHWYT**	1500 mm 820
DRZWI LAKIEROWANE, PALETA GALACTICA • GALA OPEN	1 090		1800 mm 880
DRZWI LAKIEROWANE, PALETA INTERGALACTICA	1 290	AMSTERDAM • MONTREAL POCHWYT Z PRZYCISKIEM***	1500 mm 1 700
DRZWI DWUKOLOROWE LAKIEROWANE, PALETA GALA	650		1800 mm 1 750
DRZWI WYŻSZE CO 50 mm TYLKO Z OŚCIEŻNICĄ ALUTHERM	SZER. DO 1130 mm 350	N MONACO POCHWYT Z PRZYCISKIEM***	1500 mm 1 700
(DOSTĘPNE KOLORY: TERRA WYS. DO 2240 mm 440			1800 mm 1 750
(FRP, FDE, FDW, FDT, FKG, FKf, FSB), GALA, GALA OPEN, GALACTICA, INTERGALACTICA WYS. DO 2340 mm 680		N MONACO POCHWYT Z PRZYCISKIEM ORAZ PODŚWIETLENIEM LED****	1500 mm 2 658
OŚCIEŻNICA ALUTHERM THERMO PREMIUM WYS. DO 2400 mm 1 000			1800 mm 2 718
OŚCIEŻNICA DUOTHERM XL THERMO PREMIUM 260		N MONACO POCHWYT Z APLIKACJĄ Z PRZYCISKIEM ORAZ PODŚWIETLENIEM LED, CZARNY RAL 9005****	1500 mm 3 598
PAKIET RC3 420			1800 mm 3 818
DRZWI DWUKOLOROWE, PALETA TERRA 500		N ROSTOCK POCHWYT DŁUGOŚĆ 2000 mm Z PRZYCISKIEM I PODŚWIETLENIEM LED****	INOX 2 908
WKŁADKA VITA W KLASIE 6 W SYSTEMIE JEDNEGO KLUCZA 190			RAL 9005 CZARNY 2 908
N WKŁADKA EXXO W KLASIE 6 W SYSTEMIE JEDNEGO KLUCZA 50		N ROSTOCK POCHWYT DŁUGOŚĆ 2000 mm Z APLIKACJĄ I PRZYCISKIEM ORAZ PODŚWIETLENIEM LED****	INOX 3 898
KONTAKTRON MAGNETYCZNY 120			RAL 9005 CZARNY 3 948
ROZMIAR 100E 350		W POCHWYT INTEGRA CZARNY DLA KOLORÓW DRZWI TERRA TYLKO DLA REGEN 3, 4, 5, 6	1500 mm 1 369
INSERT I APLIKACJA DRUGA STRONA 550			1800 mm 1 569
INSERT DRUGA STRONA 300		W POCHWYT INTEGRA Z PRZYCISKIEM I PODŚWIETLENIEM LED**** DLA KOLORÓW DRZWI TERRA TYLKO DLA REGEN 3, 4, 5, 6	1500 mm 3 248
SAMOZAMYKACZ UKRYTY THERMO PREMIUM, THERMO PRIME 1 300			1800 mm 3 448
ELEKTROZACZEP Z FUNKCJĄ DZIEŃ / NOC 24V 280		SZYLD PIERŚCIENIOWY DLA DRZWI Z POCHWYTEM I ZAMKIEM LISTWOWYM NIEDOSTĘPNE DLA DRZWI OTWIERANYCH DO WEWNĄTRZ	bez dopłaty
ZASILACZ IMPULSOWY 24V 135		ZESTAW tedee PRO	2 030
TAŚMY CIEPŁEGO MONTAŻU 225		N KŁAWIATURA tedee	487
PODWALINA KLINARYTOWA H=70-250 mm od 150		N CZUJNIK OTWARCIA DRZWI tedee	194
SKRACANIE DRZWI (10, 20, 30, 40 mm) 230			

* DOPLATA
 ** ZALECANY ELEKTROZACZEP
 *** NIEZBĘDNY ELEKTROZACZEP ORAZ DOSTOSOWANIE DRZWI DO POCHWYTU Z PRZYCISKIEM, ZALECANY ZAKUP ZASILACZA
 **** NIEZBĘDNY ELEKTROZACZEP ORAZ DOSTOSOWANIE DRZWI DO POCHWYTU Z PRZYCISKIEM I PODŚWIETLENIEM, ZALECANY ZAKUP ZASILACZA



KPL REGEN 3



KPS REGEN 4



KPM REGEN 5



KPRB REGEN 6 B

STANDARDOWE OKUCIA RC2

KLAMKA-KLAMKA



PRAGA



BERGEN



PRAGA



BERGEN

OKUCIA ZA DOPŁATĄ

KLAMKA-KLAMKA



PRAGA

GAŁKA-KLAMKA



PRAGA



BERGEN

POCHWYT-KLAMKA



1000 mm
1500 mm
1700 mm
1800 mm
2000 mm



PEŁNA LISTA POCHWYTÓW: STRONA 112
PEŁNA LISTA SZYLDÓW: STRONA 113
DOŚWIETLA ALUMINIOWE STAŁE: STRONY 106-107
PEŁNA LISTA WYPOSAŻENIA: STRONY 110-117

KOLORY OKUĆ

ANODA PLATYNA

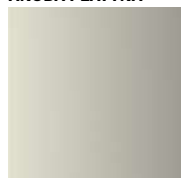

ANODA SREBRNA

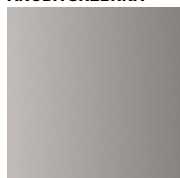

ANODA CZARNA



ANODA ŻŁOTA



INOX



TYLKO DLA POCHWYTÓW

KOLORY DRZWI

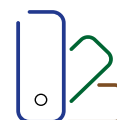

STANDARDOWA
PALETA KOLORÓW
TERRA
NA STRONACH 108-109

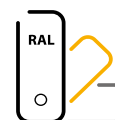

PALETA
KOLORÓW
RAL
ZA DOPŁATĄ



KPE DREZNO 1



KPA B ERFURT 1 B

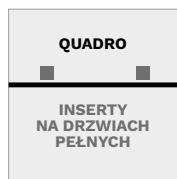

KOLORY INSERTÓW QUADRO

INOX



CZARNY RAL 9005



STANDARDOWE WYMIARY DRZWI

SZEROKOŚĆ DRZWI	80	90N	90E	100E*
WYSOKOŚĆ DRZWI (DUOTHERM · ALUTHERM)	2076 mm · 2087 mm			

CENNIK NETTO PLN

	THERMO PREMIUM 60	THERMO PREMIUM 75	THERMO PRIME 75
KPE DREZNO 1 · KPBE DREZNO 1 B	5 099	5 499	X
KPH DREZNO 4 · KPHE DREZNO 4 B	5 099	5 499	7 169
KPA ERFURT 1 · KPAB ERFURT 1 B	5 099	5 499	7 169
KPB ERFURT 2 · KPBB ERFURT 2 B	5 099	5 499	7 169
KPC ERFURT 3 · KPCE ERFURT 3 B	5 099	5 499	7 169

STANDARDOWE WYPOSAŻENIE RC2

	THERMO PREMIUM 60	THERMO PREMIUM 75	THERMO PRIME 75
SKRZYDŁO PRZESZKŁONE SPEŁNIAJĄCE WARUNKI PROGRAMU CZYSTE POWIĘTRZE	•	•	•
WZÓR	JEDNOSTRONNY		
PRZYLGI SKRZYDŁA	4	4	4
OŚCIEŻNICA	DUOTHERM 60	DUOTHERM 75	ALUTHERM 75
ZAWIASY Z OSŁONKAMI W KOLORZE OKUC	3D	3D	3D
PRÓG	CIEPLY PRÓG Z PODWALINĄ KLINARYTOWĄ H=35 mm		
OKUCIA	SZYLDY DŁUGIE PRAGA LUB BERGEN		SZYLDY DŁUGIE PRAGA LUB DZIELONE BERGEN
ZAMKI RYGLOWE WKŁADKI W SYSTEMIE JEDNEGO KLUCZA	ZW 1000	ZW 2000	X
ZAMKI LISTWOWE TYLKO DLA DREZNO 4, ERFURT 1, 2, 3	3-PUNKTOWY AUTOMATYCZNY LUB 3-PUNKTOWY 2-HAKOWY		3-PKT. AUTOMATYCZNY LUB 5-PKT. 4-HAKOWY
WKŁADKI	GERDA EVO, KLASA 5		
BEZPIECZNE SPRZĘGŁO WKŁADKI	W STANDARDZIE OD ROZMIARU WKŁADKI 35/35		

DOPLATY

	NETTO PLN		NETTO PLN
DRZWI LAKIEROWANE, PALETA GALA	890	AMSTERDAM · MONTREAL · MONACO POCHWYT**	1500 mm 820
DRZWI LAKIEROWANE, PALETA GALACTICA · GALA OPEN	1 090		1800 mm 880
DRZWI LAKIEROWANE, PALETA INTERGALACTICA	1 290	AMSTERDAM · MONTREAL POCHWYT Z PRZYCISKIEM***	1500 mm 1 700
DRZWI DWUKOLOROWE LAKIEROWANE, PALETA GALA	650		1800 mm 1 750
DRZWI WYŻSZE CO 50 mm SZER. DO 1130 mm	350	MONACO POCHWYT Z PRZYCISKIEM***	1500 mm 1 700
TYLKO Z OŚCIEŻNICĄ ALUTHERM DOSTĘPNE KOLORY: TERRA (FRP, FDE, FDW, FDT, FKG, FKF, FSB), GALA, GALA OPEN, GALACTICA, INTERGALACTICA WYS. DO 2240 mm	440		1800 mm 1 750
WYS. DO 2340 mm	680	MONACO POCHWYT Z PRZYCISKIEM ORAZ PODŚWIETLENIEM LED****	1500 mm 2 658
WYS. DO 2400 mm	1 000		1800 mm 2 718
OŚCIEŻNICA ALUTHERM THERMO PREMIUM	950	MONACO POCHWYT Z PRZYCISKIEM ORAZ PODŚWIETLENIEM LED, CZARNY RAL 9005****	1500 mm 3 598
OŚCIEŻNICA DUOTHERM XL THERMO PREMIUM	260		1800 mm 3 818
PAKIET RC3	420	ROSTOCK POCHWYT DŁUGOŚĆ 2000 mm Z PRZYCISKIEM I PODŚWIETLENIEM LED****	INOX 2 908
DRZWI DWUKOLOROWE, PALETA TERRA	500		RAL 9005 CZARNY 2 908
WKŁADKA VITA W KLASIE 6 W SYSTEMIE JEDNEGO KLUCZA	190	ROSTOCK POCHWYT DŁUGOŚĆ 2000 mm Z APLIKACJĄ I PRZYCISKIEM ORAZ PODŚWIETLENIEM LED****	INOX 3 898
WKŁADKA EXXO W KLASIE 6 W SYSTEMIE JEDNEGO KLUCZA	50		RAL 9005 CZARNY 3 948
KONTAKTRON MAGNETYCZNY	120	POCHWYT INTEGRA CZARNY DLA KOLORÓW DRZWI TERRA TYLKO DLA ERFURT 2	1500 mm 1 369
ROZMIAR 100E	350		1800 mm 1 569
INSERT DRUGA STRONA	300	POCHWYT INTEGRA Z PRZYCISKIEM I PODŚWIETLENIEM LED**** DLA KOLORÓW DRZWI TERRA TYLKO DLA ERFURT 2	1500 mm 3 248
SAMOZAMYKACZ UKRYTY THERMO PREMIUM, THERMO PRIME	1 300		1800 mm 3 448
ELEKTROZACZEP Z FUNKCJĄ DZIEŃ / NOC 24V	280	SZYLD PIERŚCIENIOWY DLA DRZWI Z POCHWYTEM I ZAMKIEM LISTWOWYM NIEDOSTĘPNE DLA DRZWI OTWIERANYCH DO WEWNĄTRZ	bez dopłaty
ZASILACZ IMPULSOWY 24V	135	ZESTAW tedee PRO	2 030
TAŚMY CIEPŁEGO MONTAŻU	225	KLAWIATURA tedee	487
PODWALINA KLINARYTOWA H=70-250 mm	od 150	CZUJNIK OTWARCIA DRZWI tedee	194
SKRACANIE DRZWI DREZNO 1 (10, 20, 30, 40, 60, 80, 100 mm) DREZNO 4, ERFURT 1, ERFURT 2 (10, 20, 30, 40 mm)	230		

* DOPLATA

** ZALECANY ELEKTROZACZEP

*** NIEZBĘDNY ELEKTROZACZEP ORAZ DOSTOSOWANIE DRZWI DO POCHWYTU Z PRZYCISKIEM, ZALECANY ZAKUP ZASILACZA

**** NIEZBĘDNY ELEKTROZACZEP ORAZ DOSTOSOWANIE DRZWI DO POCHWYTU Z PRZYCISKIEM I PODŚWIETLENIEM, ZALECANY ZAKUP ZASILACZA



KPH DREZNO 4



KPB ERFURT 2



KPC ERFURT 3

STANDARDOWE OKUCIA RC2		OKUCIA ZA DOPŁATĄ	
THERMO PRIME	KLAMKA-KLAMKA 	KLAMKA-KLAMKA 	PRAGA
		GAŁKA-KLAMKA 	
THERMO PREMIUM			BERGEN
		POCHWYT-KLAMKA 	
		1000 mm 1500 mm 1700 mm 1800 mm 2000 mm	
		MONTREAL AMSTERDAM • MONACO ROSTOCK	

PEŁNA LISTA POCHWYTÓW: STRONA 112
 PEŁNA LISTA SZYLDÓW: STRONA 113
 DOŚWIETLA ALUMINIOWE STAŁE: STRONY 106-107
 PEŁNA LISTA WYPOSAŻENIA: STRONY 110-117

KOLORY OKUĆ

ANODA PLATYNA



ANODA SREBRNA

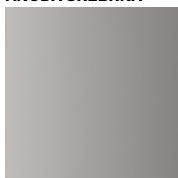

ANODA CZARNA

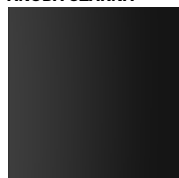

ANODA ŻŁOTA



INOX



TYLKO DLA POCHWYTÓW

KOLORY DRZWI

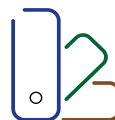

STANDARDOWA
 PALETA KOLORÓW
 TERRA
 NA STRONACH 108-109

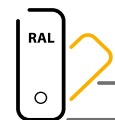

PALETA
 KOLORÓW
 RAL
 ZA DOPŁATĄ



Q01



Q02



Q03



Q04

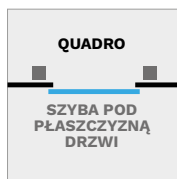
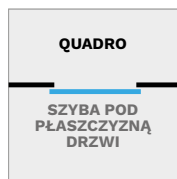

STANDARDOWE WYMIARY DRZWI				
SZEROKOŚĆ SKRZYDŁA CZYNNEGO	80	90N	90E	100E*
SZEROKOŚĆ SKRZYDŁA BIERNEGO	300 mm	400 mm		500 mm
WYSOKOŚĆ DRZWI	2087-2400 mm			

CENNIK SKRZYDEŁ BIERNYCH NETTO PLN	30	40	50
Q01 • Q01 B	x	3 969	3 969
Q02 • Q02 B	3 969	3 969	3 969
Q03 • Q03 B	x	4 069	4 069
Q04 • Q04 B	x	4 019	4 019

CENNIK NETTO PLN			THERMO PREMIUM 75 DUO
Q01 • Q02	ULM 1 • ULM 2 • HAMBURG • JENA 3 • JENA 4 • JENA 5	10 368	
Q01	PASAWA 2 • PASAWA 3 • BAMBERG 1 • BAMBERG 3 • ONEX	10 468	
Q01	PASAWA 1	10 668	
Q02	TREWIR 1	10 468	
Q03	BAMBERG 4	10 468	
Q03	PASAWA 2 • PASAWA 3 • BAMBERG 1 • BAMBERG 3	10 568	
Q03	PASAWA 1	10 668	
Q04	PASAWA 4 • BAMBERG 2 • BAMBERG 4 • HAMBURG	10 418	
Q04	PASAWA 2 • PASAWA 3 • BAMBERG 1 • BAMBERG 3 • ONEX	10 518	
Q04	PASAWA 1	10 618	

WYPOSAŻENIE STANDARDOWE RC2**	THERMO PREMIUM 75 DUO
SKRZYDŁA PRZESZKLONE/PEŁNE SPEŁNIAJĄCE WARUNKI PROGRAMU CZYSTE POWIETRZE	.
WZÓR	JEDNOSTRONNY
PRZYLGI SKRZYDŁA	4
OŚCIEŻNICA	ALUTHERM 75
ZAWIASY Z OSŁONKAMI W KOLORZE OKUC	3D
PRÓG	CIEPŁY PRÓG Z PODWALINĄ KLINARYTOWĄ H=35 mm
OKUCIA	SZYLDY DŁGIE PRAGA LUB BERGEN
ZAMKI RYGLOWE WKŁADKI W SYSTEMIE JEDNEGO KLUCZA	ZW 2000
ZAMKI LISTWOWE	3-PUNKTOWY AUTOMATYCZNY LUB 3-PUNKTOWY 2-HAKOWY
KANTRYGIEL CENTRALNY Z REGULOWANYMI ZACZEPAMI W PROGU I OŚCIEŻNICY	.
WKŁADKI	GERDA EVO, KLASA 5
BEZPIECZNE SPRZĘGŁO WKŁADKI	W STANDARDZIE OD ROZMIARU 35/35

DOPŁATY		NETTO PLN	
DRZWI LAKIEROWANE, PALETA GALA	890	AMSTERDAM • MONTREAL • MONACO – POCHWYT***	1500 mm 820
DRZWI LAKIEROWANE, PALETA GALACTICA • GALA OPEN	1 090		1800 mm 880
DRZWI LAKIEROWANE, PALETA INTERGALACTICA	1 290	AMSTERDAM • MONTREAL POCHWYT Z PRZYCISKIEM****	1500 mm 1 700
DRZWI DWUKOLOROWE LAKIEROWANE, PALETA GALA	650		1800 mm 1 750
	SZER. DO 1130 mm 350	N MONACO POCHWYT Z PRZYCISKIEM****	1500 mm 1 700
	WYS. DO 2240 mm 440		1800 mm 1 750
DRZWI NA WYMIAR WG OPCJI SKRZYDŁA CZYNNEGO	WYS. DO 2340 mm 680	N MONACO POCHWYT Z PRZYCISKIEM ORAZ PODŚWIETLENIEM LED*****	1500 mm 2 658
	WYS. DO 2400 mm 1 000		1800 mm 2 718
DRZWI DWUKOLOROWE, PALETA TERRA	500	N MONACO POCHWYT Z APLIKACJĄ Z PRZYCISKIEM ORAZ PODŚWIETLENIEM LED, CZARNY RAL 9005*****	1500 mm 3 598
WKŁADKA VITA W KLASIE 6 W SYSTEMIE JEDNEGO KLUCZA	190		1800 mm 3 818
N WKŁADKA EXXO W KLASIE 6 W SYSTEMIE JEDNEGO KLUCZA	50	N ROSTOCK POCHWYT DŁGOSC 2000 mm Z PRZYCISKIEM I PODŚWIETLENIEM LED*****	INOX 2 908
KONTAKTRON MAGNETYCZNY	120		RAL 9005 CZARNY 2 908
ROZMIAR 100E	350	N ROSTOCK POCHWYT DŁGOSC 2000 mm Z APLIKACJĄ I PRZYCISKIEM ORAZ PODŚWIETLENIEM LED***** CZARNY	INOX 3 898
SAMOZAMYKACZ UKRYTY	1 300		RAL 9005 CZARNY 2 999
ELEKTROZACZEP Z FUNKCJĄ DZIEŃ / NOC 24V	280	W POCHWYT INTEGRA CZARNY DLA KOLORÓW DRZWI TERRA WG OPCJI SKRZYDŁA CZYNNEGO	1500 mm 1 369
ZASILACZ IMPULSOWY 24V	135		1800 mm 1 569
TAŚMY CIEPŁEGO MONTAŻU	225	W POCHWYT INTEGRA Z PRZYCISKIEM I PODŚWIETLENIEM LED*****	1500 mm 3 248
PODWALINA KLINARYTOWA H=70-250 mm	od 150		1800 mm 3 448
SKRACANIE DRZWI WG OPCJI SKRZYDŁA CZYNNEGO	230	N ZESTAW tedee PRO	2 030
		N KLAWIATURA tedee	487
		N CZUJNIK OTWARCIA DRZWI tedee	194

* DOPŁATA
 ** DLA DRZWI PRZESZKLONYCH RC2N
 *** ZALECANY ELEKTROZACZEP
 **** NIEZBĘDNY ELEKTROZACZEP ORAZ DOSTOSOWANIE DRZWI DO POCHWYTU Z PRZYCISKIEM, ZALECANY ZAKUP ZASILACZA
 ***** NIEZBĘDNY ELEKTROZACZEP ORAZ DOSTOSOWANIE DRZWI DO POCHWYTU Z PRZYCISKIEM I PODŚWIETLENIEM, ZALECANY ZAKUP ZASILACZA

SZYBY

PRZEZIERNĄ



MATOWĄ



MATOWĄ Z PASKAMI PRZEZIERNYMI



REFLEX BRĄZ



REFLEX GRAFIT



REFLEX CZARNY ANTISOL



MIRA STAR LUSTRO





JENA 3 + Q01



JENA 3 + Q02



BAMBERG 1 + Q03



BAMBERG 2 B + Q04 B

STANDARDOWE OKUCIA RC2

KLAMKA-KLAMKA



PRAGA

THERMO PREMIUM



PRAGA

OKUCIA ZA DOPŁATĄ

POCHWYT-KLAMKA



1000 mm
1500 mm
1700 mm
1800 mm
2000 mm

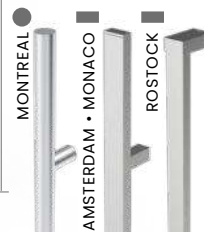

KOLORY INSERTÓW QUADRO

INOX



CZARNY RAL 9005



RAMKI SZYBOWE STRONA WEWNĘTRZNA

RAMKA MODERN
W KOLORZE SKRZYDŁA



RAMKA XN INOX



RAMKA XB RAL 9005



KOLORY OKUĆ

ANODA PLATYNA



ANODA SREBRNA



ANODA CZARNA



ANODA ŻŁOTA



N

INOX



TYLKO DLA POCHWYTÓW

PEŁNA LISTA POCHWYTÓW: STRONA 112
PEŁNA LISTA SZYLDÓW: STRONA 113
DOŚWIETLA ALUMINIOWE STAŁE: STRONY 106-107
PEŁNA LISTA WYPOSAŻENIA: STRONY 110-117

KOLORY DRZWI

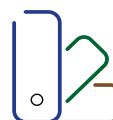

**STANDARDOWA
PALETA KOLORÓW
TERRA**
NA STRONACH 108-109

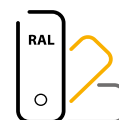

**PALETA
KOLORÓW
RAL
ZA DOPŁATĄ**



Q05



Q06



Q07



Q08

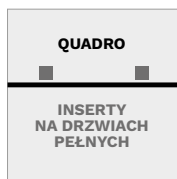
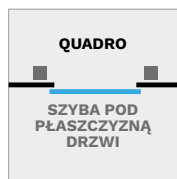

STANDARDOWE WYMIARY DRZWI

SZEROKOŚĆ SKRZYDŁA CZYNNEGO	80	90N	90E	100E*
SZEROKOŚĆ SKRZYDŁA BIERNEGO	300 mm	400 mm		500 mm
WYSOKOŚĆ DRZWI	2087-2400 mm			

CENNIK SKRZYDEŁ BIERNYCH NETTO PLN

	30	40	50
Q01 • Q01 B	x	3 969	3 969
Q02 • Q02 B	3 969	3 969	3 969
Q03 • Q03 B	x	4 069	4 069
Q04 • Q04 B	x	4 019	4 019

CENNIK NETTO PLN

Q01 • Q02	ULM 1 • ULM 2 • HAMBURG • JENA 3 • JENA 4 • JENA 5	10 368	THERMO PREMIUM 75 DUO
Q01	PASAWA 2 • PASAWA 3 • BAMBERG 1 • BAMBERG 3 • ONEX	10 468	
Q01	PASAWA 1	10 668	
Q02	TREWIR 1	10 468	
Q03	BAMBERG 4	10 468	
Q03	PASAWA 2 • PASAWA 3 • BAMBERG 1 • BAMBERG 3	10 568	
Q03	PASAWA 1	10 668	
Q04	PASAWA 4 • BAMBERG 2 • BAMBERG 4 • HAMBURG	10 418	
Q04	PASAWA 2 • PASAWA 3 • BAMBERG 1 • BAMBERG 3 • ONEX	10 518	
Q04	PASAWA 1	10 618	

WYPOSAŻENIE STANDARDOWE RC2**

SKRZYDŁA PRZESZKLONE/PEŁNE SPEŁNIAJĄCE WARUNKI PROGRAMU CZYSTE POWIETRZE	•
WZÓR	JEDNOSTRONNY
PRZYLGI SKRZYDŁA	4
OŚCIEŻNICA	ALUTHERM 75
ZAWIASY Z OSŁONKAMI W KOLORZE OKUC	3D
PRÓG	CIEPŁY PRÓG Z PODWALINĄ KLINARYTOWĄ H=35 mm
OKUCIA	SZYLDY DŁGIE PRAGA LUB BERGEN
ZAMKI RYGLOWE WKŁADKI W SYSTEMIE JEDNEGO KLUCZA	ZW 2000
ZAMKI LISTWOWE	3-PUNKTOWY AUTOMATYCZNY LUB 3-PUNKTOWY 2-HAKOWY
KANTRYGIEL CENTRALNY Z REGULOWANYMI ZACZEPAMI W PROGU I OŚCIEŻNICY	•
WKŁADKI	GERDA EVO, KLASA 5
BEZPIECZNE SPRZĘGŁO WKŁADKI	W STANDARDZIE OD ROZMIARU 35/35

DOPLĄTY

	NETTO PLN			
DRZWI LAKIEROWANE, PALETA GALA	890	AMSTERDAM • MONTREAL • MONACO – POCHWYT***	1500 mm	820
DRZWI LAKIEROWANE, PALETA GALACTICA • GALA OPEN	1 090		1800 mm	880
DRZWI LAKIEROWANE, PALETA INTERGALACTICA	1 290	AMSTERDAM • MONTREAL POCHWYT Z PRZYCISKIEM****	1500 mm	1 700
DRZWI DWUKOLOROWE LAKIEROWANE, PALETA GALA	650		1800 mm	1 750
		N MONACO POCHWYT Z PRZYCISKIEM****	1500 mm	1 700
	SZER. DO 1130 mm		1800 mm	1 750
DRZWI NA WYMIAR WG OPCJI SKRZYDŁA CZYNNEGO		N MONACO POCHWYT Z PRZYCISKIEM ORAZ PODŚWIETLENIEM LED*****	1500 mm	2 658
	WYS. DO 2240 mm		1800 mm	2 718
	WYS. DO 2340 mm	N MONACO POCHWYT Z APLIKACJĄ Z PRZYCISKIEM ORAZ PODŚWIETLENIEM LED, CZARNY RAL 9005*****	1500 mm	3 598
	WYS. DO 2400 mm		1800 mm	3 818
DRZWI DWUKOLOROWE, PALETA TERRA	500	ROSTOCK POCHWYT DŁGOSC 2000 mm Z PRZYCISKIEM I PODŚWIETLENIEM LED*****	INOX	2 908
WKŁADKA VITA W KLASIE 6 W SYSTEMIE JEDNEGO KLUCZA	190		RAL 9005 CZARNY	2 908
N WKŁADKA EXXO W KLASIE 6 W SYSTEMIE JEDNEGO KLUCZA	50	N ROSTOCK POCHWYT DŁGOSC 2000 mm Z APLIKACJĄ I PRZYCISKIEM ORAZ PODŚWIETLENIEM LED***** CZARNY	INOX	3 898
KONTAKTRON MAGNETYCZNY	120		RAL 9005 CZARNY	2 999
ROZMIAR 100E	350	W POCHWYT INTEGRA CZARNY DLA KOLORÓW DRZWI TERRA WG OPCJI SKRZYDŁA CZYNNEGO	1500 mm	1 369
SAMOZAMYKACZ UKRYTY	1 300	W POCHWYT INTEGRA Z PRZYCISKIEM I PODŚWIETLENIEM LED*****	1800 mm	1 569
ELEKTROZACZEP Z FUNKCJĄ DZIEŃ / NOC 24V	280		1500 mm	3 248
ZASILACZ IMPULSOWY 24V	135	W DLA KOLORÓW DRZWI TERRA WG OPCJI SKRZYDŁA CZYNNEGO	1800 mm	3 448
TAŚMY CIEPŁEGO MONTAŻU	225	ZESTAW tedee PRO		2 030
PODWALINA KLINARYTOWA H=70-250 mm	od 150	N KLAWIATURA tedee		487
SKRACANIE DRZWI WG OPCJI SKRZYDŁA CZYNNEGO	230	N CZUJNIK OTWARCIA DRZWI tedee		194

* DOPLĄTA
 ** DLA DRZWI PRZESZKLONYCH RC2N
 *** ZALECANY ELEKTROZACZEP
 **** NIEZBĘDNY ELEKTROZACZEP ORAZ DOSTOSOWANIE DRZWI DO POCHWYTU Z PRZYCISKIEM, ZALECANY ZAKUP ZASILACZA
 ***** NIEZBĘDNY ELEKTROZACZEP ORAZ DOSTOSOWANIE DRZWI DO POCHWYTU Z PRZYCISKIEM I PODŚWIETLENIEM, ZALECANY ZAKUP ZASILACZA

SZYBY

PRZEZIERNĄ



MATOWĄ



MATOWĄ Z PASKAMI PRZEZIERNYMI



REFLEX BRĄZ



REFLEX GRAFIT



REFLEX CZARNY ANTISOL



MIRA STAR LUSTRO





TREWIR 1 B + Q05 B



TREWIR 4 B + Q06 B



REGEN 4 + Q07



REGEN 5 + Q08

STANDARDOWE OKUCIA RC2

KLAMKA-KLAMKA



PRAGA

THERMO PREMIUM



PRAGA

OKUCIA ZA DOPŁATĄ

POCHWYT-KLAMKA

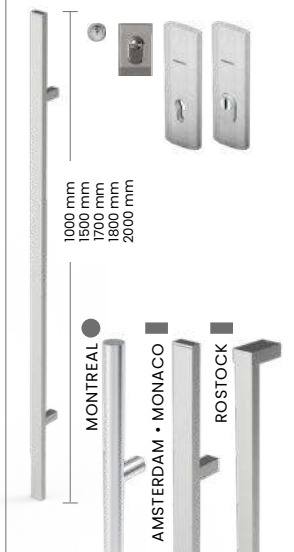

KOLORY INSERTÓW QUADRO

INOX



CZARNY RAL 9005



RAMKI SZYBOWE STRONA WEWNĘTRZNA

RAMKA MODERN W KOLORZE SKRZYDŁA



RAMKA XN INOX



RAMKA XB RAL 9005



KOLORY OKUĆ

ANODA PLATYNA



ANODA SREBRNA



ANODA CZARNA



ANODA ŻŁOTA



INOX

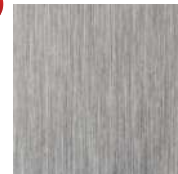

TYLKO DLA POCHWYTÓW

KOLORY DRZWI

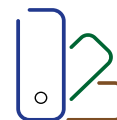

STANDARDOWA PALETA KOLORÓW TERRA
NA STRONACH 108-109



PALETA KOLORÓW RAL ZA DOPŁATĄ

PEŁNA LISTA POCHWYTÓW: STRONA 112
PEŁNA LISTA SZYLDÓW: STRONA 113
DOŚWIETLA ALUMINIOWE STAŁE: STRONY 106-107
PEŁNA LISTA WYPOSAŻENIA: STRONY 110-117



Q09



Q10



Q11



Q12

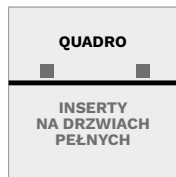

QUADRO

INSERTY
NA DRZWIACH
PEŁNYCH

STANDARDOWE WYMIARY DRZWI

SZEROKOŚĆ SKRZYDŁA CZYNNEGO	80	90N	90E	100E*
SZEROKOŚĆ SKRZYDŁA BIERNEGO	300 mm	400 mm		500 mm
WYSOKOŚĆ DRZWI	2087-2400 mm			

CENNIK SKRZYDEŁ BIERNYCH NETTO PLN

	30	40	50
Q09 • Q09 B	3 569	3 569	3 569
Q10 • Q10 B	3 569	3 569	3 569
Q11 • Q11 B	3 569	3 569	3 569
Q12 • Q12 B	3 569	3 569	3 569

CENNIK NETTO PLN

THERMO
PREMIUM 75 DUO

Q09	THUN • THUN 2	9 168
Q10	ERFURT 1 • ERFURT 2	9 068
Q11	PASAWA 4 • BAMBERG 2 • BAMBERG 4	9 968
Q11	PASAWA 2 • PASAWA 3 • BAMBERG 1 • BAMBERG 3	10 068
Q11	PASAWA 1	10 168
Q12	REGEN 2 • REGEN 4 • REGEN 6	9 068
Q12	KRONACH 2 • KRONACH 4 • REGEN 1 • REGEN 3 • REGEN 5	9 168
Q12	KRONACH 1 • KRONACH 3	9 268
Q12	ULM 1 • ULM 2	9 968

WYPOSAŻENIE STANDARDOWE RC2**

THERMO
PREMIUM 75 DUO

SKRZYDŁA PEŁNE SPEŁNIAJĄCE WARUNKI PROGRAMU CZYSTE POWIETRZE	-
WZÓR	JEDNOSTRONNY
PRZYLGI SKRZYDŁA	4
OŚCIEŻNICA	ALUTHERM 75
ZAWIASY Z OSŁONKAMI W KOLORZE OKUC	3D
PRÓG	CIEPŁY PRÓG Z PODWALINĄ KLINARYTOWĄ H=35 mm
OKUCIA	SZYLDY DŁUGIE PRAGA LUB BERGEN
ZAMKI RYGLOWE WKŁADKI W SYSTEMIE JEDNEGO KLUCZA	ZW 2000
ZAMKI LISTWOWE	3-PUNKTOWY AUTOMATYCZNY LUB 3-PUNKTOWY 2-HAKOWY
KANTRYGIEL CENTRALNY Z REGULOWANYMI ZACZEPAMI W PRUGU I OŚCIEŻNICY	-
WKŁADKI	GERDA EVO, KLASA 5
BEZPIECZNE SPRZĘGŁO WKŁADKI	W STANDARDZIE OD ROZMIARU 35/35

DOPLĄTY

NETTO PLN

DRZWI LAKIEROWANE, PALETA GALA	890	AMSTERDAM • MONTREAL • MONACO – POCHWYT***	1500 mm	820
DRZWI LAKIEROWANE, PALETA GALACTICA • GALA OPEN	1 090		1800 mm	880
DRZWI LAKIEROWANE, PALETA INTERGALACTICA	1 290	AMSTERDAM • MONTREAL	1500 mm	1 700
DRZWI DWUKOLOROWE LAKIEROWANE, PALETA GALA	650	POCHWYT Z PRZYCISKIEM****	1800 mm	1 750
	SZER. DO 1130 mm	MONACO	1500 mm	1 700
DRZWI NA WYMIAR WG OPCJI SKRZYDŁA CZYNNEGO	WYS. DO 2240 mm	POCHWYT Z PRZYCISKIEM****	1800 mm	1 750
	WYS. DO 2340 mm	MONACO POCHWYT Z PRZYCISKIEM ORAZ PODSWIETLENIEM LED*****	1500 mm	2 658
	WYS. DO 2400 mm	POCHWYT Z PRZYCISKIEM ORAZ PODSWIETLENIEM LED*****	1800 mm	2 718
DRZWI DWUKOLOROWE, PALETA TERRA	500	MONACO POCHWYT Z PRZYCISKIEM ORAZ PODSWIETLENIEM LED, CZARNY RAL 9005*****	1500 mm	3 598
WKŁADKA VITA W KLASIE 6 W SYSTEMIE JEDNEGO KLUCZA	190		1800 mm	3 818
WKŁADKA EXXO W KLASIE 6 W SYSTEMIE JEDNEGO KLUCZA	50	ROSTOCK POCHWYT DŁUGOŚĆ 2000 mm Z PRZYCISKIEM I PODSWIETLENIEM LED*****	INOX	2 908
KONTAKTRON MAGNETYCZNY	120		RAL 9005 CZARNY	2 908
ROZMIAR 100E	350	ROSTOCK POCHWYT DŁUGOŚĆ 2000 mm Z APLIKACJĄ I PRZYCISKIEM ORAZ PODSWIETLENIEM LED*****	RAL 9005 CZARNY	3 898
SAMOZAMYKACZ UKRYTY	1 300			2 999
ELEKTROZACZEP Z FUNKCJĄ DZIEŃ / NOC 24V	280	ZESTAW tedee PRO		2 030
ZASILACZ IMPULSOWY 24V	135	KLAWIATURA tedee		487
TAŚMY CIEPŁEGO MONTAŻU	225	CZUJNIK OTWARCIA DRZWI tedee		194
PODWALINA KLINARYTOWA H=70-250 mm	od 150			
SKRACANIE DRZWI WG OPCJI SKRZYDŁA CZYNNEGO	230			

* DOPLĄTA

** DLA DRZWI PRZESZKLONYCH RC2N

*** ZALECANY ELEKTROZACZEP

**** NIEZBĘDNY ELEKTROZACZEP ORAZ DOSTOSOWANIE DRZWI DO POCHWYTU Z PRZYCISKIEM, ZALECANY ZAKUP ZASILACZA

***** NIEZBĘDNY ELEKTROZACZEP ORAZ DOSTOSOWANIE DRZWI DO POCHWYTU Z PRZYCISKIEM I PODSWIETLENIEM, ZALECANY ZAKUP ZASILACZA

SZYBY

PRZEZIERNĄ



MATOWĄ



MATOWĄ Z PASKAMI PRZEZIERNYMI



REFLEX BRĄZ



REFLEX GRAFIT



REFLEX CZARNY ANTISOL



MIRA STAR LUSTRO



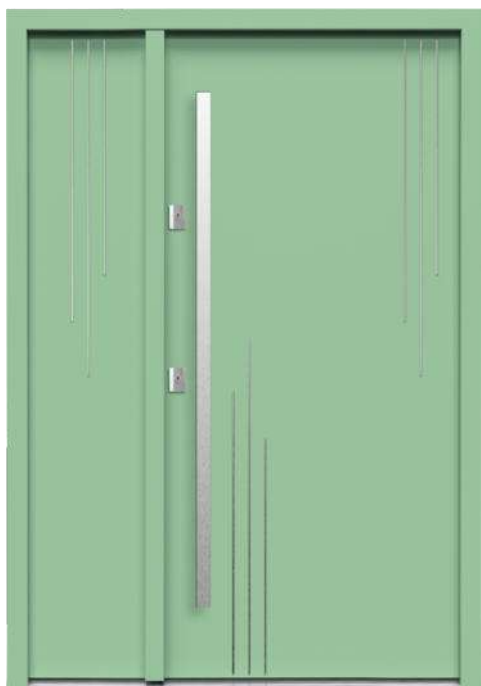

THUN + Q09

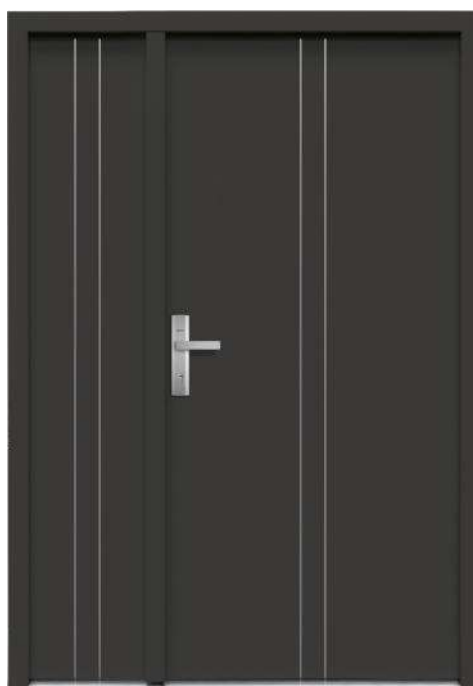

ERFURT 2 + Q10



PASAWA 3 + Q11



KRONACH 4 + Q12

STANDARDOWE OKUCIA RC2

KLAMKA-KLAMKA



PRAGA

THERMO PREMIUM



PRAGA

OKUCIA ZA DOPŁATĄ

POCHWYT-KLAMKA



1000 mm
1500 mm
1700 mm
1800 mm
2000 mm



PEŁNA LISTA POCHWYTÓW: STRONA 112
PEŁNA LISTA SZYLDÓW: STRONA 113
DOŚWIETLA ALUMINIOWE STAŁE: STRONY 106-107
PEŁNA LISTA WYPOSAŻENIA: STRONY 110-117

KOLORY INSERTÓW QUADRO

INOX



CZARNY RAL 9005



RAMKI SZYBOWE STRONA WEWNĘTRZNA

RAMKA MODERN
W KOLORZE SKRZYDŁA



RAMKA XN INOX



RAMKA XB RAL 9005



KOLORY OKUĆ

ANODA PLATYNA



ANODA SREBRNA



ANODA CZARNA



ANODA ZŁOTA



N

INOX



TYLKO DLA POCHWYTÓW

KOLORY DRZWI

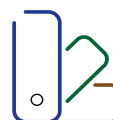

**STANDARDOWA
PALETA KOLORÓW
TERRA**
NA STRONACH 108-109

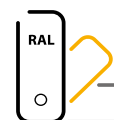

**PALETA
KOLORÓW
RAL**
ZA DOPŁATĄ



ELF DAVOS



ELA BRIG

STANDARDOWE WYMIARY DRZWI				
SZEROKOŚĆ DRZWI	80	90N	90E	100E*
WYSOKOŚĆ DRZWI (DUOTHERM · ALUTHERM)	2076 mm · 2087 mm			

CENNIK NETTO PLN	THERMO PREMIUM 60	THERMO PREMIUM 75	THERMO PRIME 75
ELA BRIG	5 499	5 899	7 569
ELB OLTEN	5 499	5 899	7 569
ELC VISP	4 999	5 399	7 069
ELD TRIN	5 499	5 899	7 569
ELE BERNO	4 999	5 399	7 069
ELF DAVOS	5 199	5 599	7 269

STANDARDOWE WYPOSAŻENIE RC2	THERMO PREMIUM 60	THERMO PREMIUM 75	THERMO PRIME 75
SKRZYDŁO PEŁNE SPEŁNIAJĄCE WARUNKI PROGRAMU CZYSTE POWIETRZE	•	•	•
WZÓR	JEDNOSTRONNY		
PRZYLGI SKRZYDŁA	4	4	4
OŚCIEŻNICA	DUOTHERM 60	DUOTHERM 75	ALUTHERM 75
ZAWIASY Z OSŁONKAMI W KOLORZE OKUĆ	3D	3D	3D
PRÓG	CIEPLY PRÓG Z PODWALINĄ KLINARYTOWĄ H=35 mm		
OKUCIA	SZYLDY DŁUGIE PRAGA LUB BERGEN		SZYLDY DŁUGIE PRAGA LUB DZIELONE BERGEN
ZAMKI RYGLOWE WKŁADKI W SYSTEMIE JEDNEGO KLUCZA	ZW 1000	ZW 2000	×
ZAMKI LISTWOWE	3-PUNKTOWY AUTOMATYCZNY LUB 3-PUNKTOWY 2-HAKOWY		3-PKT. AUTOMATYCZNY LUB 5-PKT. 4-HAKOWY
WKŁADKI	GERDA EVO, KLASA 5		
BEZPIECZNE SPRZĘGŁO WKŁADKI	W STANDARDZIE OD ROZMIARU WKŁADKI 35/35		

DOPLATY		NETTO PLN
DRZWI LAKIEROWANE, PALETA GALA	890	WKŁADKA VITA W KLASIE 6 W SYSTEMIE JEDNEGO KLUCZA
DRZWI LAKIEROWANE, PALETA GALACTICA · GALA OPEN	1 090	WKŁADKA EXXO W KLASIE 6 W SYSTEMIE JEDNEGO KLUCZA
DRZWI LAKIEROWANE, PALETA INTERGALACTICA	1 290	KONTAKTRON MAGNETYCZNY
DRZWI DWUKOLOROWE LAKIEROWANE, PALETA GALA	650	ROZMIAR 100E
DRZWI WYŻSZE CO 50 mm TYLKO Z OŚCIEŻNICĄ ALUTHERM DOSTĘPNE KOLORY: TERRA (FRP, FDE, FDW, FDT, FKG, FKF, FSB), GALA, GALA OPEN, GALACTICA, INTERGALACTICA	SZER. DO 1130 mm 350 WYS. DO 2240 mm 440 WYS. DO 2340 mm 680 WYS. DO 2400 mm 1 000	SAMOZAMYKACZ UKRYTY THERMO PREMIUM, THERMO PRIME 1 300 ELEKTROZACZEP Z FUNKCJĄ DZIEŃ / NOC 24V 280 ZASILACZ IMPULSOWY 24V 135 TAŚMY CIEPŁEGO MONTAŻU 225 PODWALINA KLINARYTOWA H=70-250 mm od 150
OŚCIEŻNICA ALUTHERM THERMO PREMIUM	950	SKRACANIE DRZWI (10, 20, 30, 40 mm) 230
OŚCIEŻNICA DUOTHERM XL THERMO PREMIUM	260	ZESTAW tedee PRO 2 030 KLAWIATURA tedee 487 CZUJNIK OTWARCIA DRZWI tedee 194
PAKIET RC3	420	
DRZWI DWUKOLOROWE, PALETA TERRA	500	
RAMKI DRUGA STRONA	1 000	

* DOPLATA



RAMKI ELITE 3D

CLASSIC



MODERN

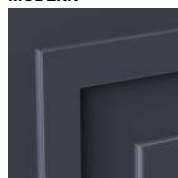



ELB OLTEN



ELC VISP



ELE BERNO



ELD TRIN

STANDARDOWE OKUCIA RC2

KLAMKA-KLAMKA



PRAGA

THERMO PRIME



BERGEN



PRAGA

THERMO PREMIUM



BERGEN

OKUCIA ZA DOPŁATĄ

KLAMKA-KLAMKA



PRAGA

GAŁKA-KLAMKA



PRAGA



BERGEN

PEŁNA LISTA SZYLDÓW: STRONA 113
DOŚWIELTA ALUMINIOWE STAŁE: STRONY 106-107
PEŁNA LISTA WYPOSAŻENIA: STRONY 110-117

KOLORY OKUĆ

ANODA PLATYNA



ANODA SREBRNA

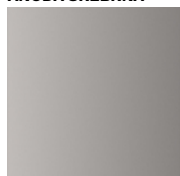

ANODA CZARNA

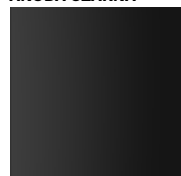

ANODA ZŁOTA



INOX

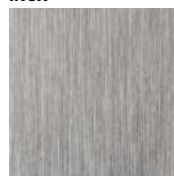

TYLKO DLA POCHWYTÓW

KOLORY DRZWI

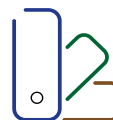

STANDARDOWA
PALETA KOLORÓW
TERRA
NA STRONACH 108-109

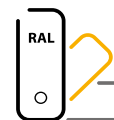

PALETA
KOLORÓW
RAL
ZA DOPŁATĄ



E01



E02



E03



E04



E05

STANDARDOWE WYMIARY DRZWI				
SZEROKOŚĆ SKRZYDŁA CZYNNEGO	80	90N	90E	100E*
SZEROKOŚĆ SKRZYDŁA BIERNEGO	300 mm	400 mm		500 mm
WYSOKOŚĆ DRZWI	2087-2400 mm			

* DOPLATA

CENNIK SKRZYDEŁ BIERNYCH NETTO PLN	30	40	50
E01	x	4 069	4 069
E02	x	4 069	4 069
E03	x	4 069	4 069
E04	x	4 069	4 069
E05	x	4 069	4 069

CENNIK NETTO PLN		THERMO PREMIUM 75 DUO
E01	DAVOS	9 668
E02	BRIG	9 968
E03	OLTEN	9 968
E04	VISP	9 468
E05	TRIN	9 968

WYPOSAŻENIE STANDARDOWE RC2	THERMO PREMIUM 75 DUO
SKRZYDŁA PEŁNE SPEŁNIAJĄCE WARUNKI PROGRAMU CZYSTE POWIETRZE	.
WZÓR	JEDNOSTRONNY
PRZYLGI SKRZYDŁA	4
OŚCIEŻNICA	ALUTHERM 75
ZAWIASY Z OSŁONKAMI W KOLORZE OKUC	3D
PRÓG	CIEPLY PRÓG Z PODWALINĄ KLINARYTOWĄ H=35 mm
OKUCIA	SZYLDY DŁUGIE PRAGA LUB BERGEN
ZAMKI RYGLOWE WKŁADKI W SYSTEMIE JEDNEGO KLUCZA	ZW 2000
ZAMKI LISTWOWE	3-PUNKTOWY AUTOMATYCZNY LUB 3-PUNKTOWY 2-HAKOWY
KANTRYGIEL CENTRALNY Z REGULOWANYMI ZACZĘPAMI W PRUGU I OŚCIEŻNICY WKŁADKI	.
BEZPIECZNE SPRZĘGŁO WKŁADKI	GERDA EVO, KLASA 5
	W STANDARDZIE OD ROZMIARU 35/35

DOPLATY	NETTO PLN
DRZWI LAKIEROWANE, PALETA GALA	890
DRZWI LAKIEROWANE, PALETA GALACTICA • GALA OPEN	1 090
DRZWI LAKIEROWANE, PALETA INTERGALACTICA	1 290
DRZWI DWUKOLOROWE LAKIEROWANE, PALETA GALA	650
DRZWI WYŻSZE CO 50 mm TYLKO Z OŚCIEŻNICĄ ALUTHERM DOSTĘPNE KOLORY: TERRA (FRP, FDE, FDW, FDT, FKG, FKF, FSB), GALA, GALA OPEN, GALACTICA, INTERGALACTICA	SZER. DO 1130 mm 350 WYS. DO 2240 mm 440 WYS. DO 2340 mm 680 WYS. DO 2400 mm 1 000
OŚCIEŻNICA ALUTHERM THERMO PREMIUM	950
OŚCIEŻNICA DUOTHERM XL THERMO PREMIUM	260
PAKIET RC3	420
DRZWI DWUKOLOROWE, PALETA TERRA	500
RAMKI DRUGA STRONA	1 000
WKŁADKA VITA W KLASIE 6 W SYSTEMIE JEDNEGO KLUCZA	190
N WKŁADKA EXXO W KLASIE 6 W SYSTEMIE JEDNEGO KLUCZA	50
KONTAKTRON MAGNETYCZNY	120
ROZMIAR 100E	350
SAMOZAMYKACZ UKRYTY THERMO PREMIUM, THERMO PRIME	1 300
ELEKTROZACZEP Z FUNKCJĄ DZIEŃ / NOC 24V	280
ZASILACZ IMPULSOWY 24V	135
TAŚMY CIEPŁEGO MONTAŻU	225
PODWALINA KLINARYTOWA H=70-250 mm	od 150
SKRACANIE DRZWI (10, 20, 30, 40 mm)	230
ZESTAW tedee PRO	2 030
KLAWIATURA tedee	487
CZUJNIK OTWARCIA DRZWI tedee	194

RAMKI ELITE 3D

CLASSIC



MODERN



ELITE 3D

RAMKI ALUMINIOWE W KOLORZE SKRZYDŁA



DAVOS + E01



BRIG + E02



VISP + E04



TRIN + E05

STANDARDOWE OKUCIA RC2

KLAMKA-KLAMKA



THERMO PREMIUM

PRAGA



PRAGA

OKUCIA ZA DOPŁATĄ

KLAMKA-KLAMKA



PRAGA Z OCHRONĄ SZYLDU

GAŁKA-KLAMKA



PRAGA Z OCHRONĄ SZYLDU

PEŁNA LISTA SZYLDÓW: STRONA 113
DOŚWIELTA ALUMINIOWE STAŁE: STRONY 106-107
PEŁNA LISTA WYPOSAŻENIA: STRONY 110-117

KOLORY OKUĆ

ANODA PLATYNA



ANODA SREBRNA

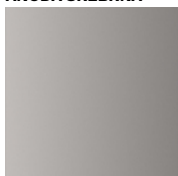

ANODA CZARNA



ANODA ŻŁOTA



INOX

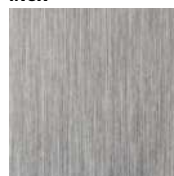

TYLKO DLA POCHWYTÓW

KOLORY DRZWI

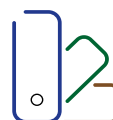

**STANDARDOWA
PALETA KOLORÓW
TERRA**
NA STRONACH 108-109

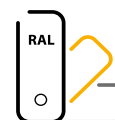

**PALETA
KOLORÓW
RAL
ZA DOPŁATĄ**



NS1B MILANO 8 B



NS2 MILANO 9



STANDARDOWE WYMIARY DRZWI					
SZEROKOŚĆ DRZWI THERMO PRIME I THERMO PREMIUM	X	80	90N	90E	100E*
SZEROKOŚĆ DRZWI OPTIMA		80N	80	90N	90E
WYSOKOŚĆ DRZWI (DUOTHERM, PERFOTHERM • ALUTHERM)		2076 mm • 2087-2400 mm			

CENNIK NETTO PLN	OPTIMA 60	THERMO PREMIUM 60	THERMO PREMIUM 75	THERMO PRIME 75
NS1 MILANO 8 • NS1B MILANO 8 B	4 349	5 199	5 599	7 269
NS2 MILANO 9 • NS2B MILANO 9 B	4 349	5 199	5 599	7 269
NS3 MILANO 10 • NS3B MILANO 10 B	4 549	5 399	5 799	7 469
NS4 MILANO 11 • NS4B MILANO 11 B	4 349	5 199	5 599	7 269
NS9 MILANO 12 • NS9B MILANO 12 B	4 349	5 199	5 599	7 269

STANDARDOWE WYPOSAŻENIE RC2**	OPTIMA 60	THERMO PREMIUM 60	THERMO PREMIUM 75	THERMO PRIME 75
SKRZYDŁO PRZESZKŁONE SPEŁNIAJĄCE WARUNKI PROGRAMU CZYSTE POWIETRZE	•	•	•	•
WZÓR	DWUSTRONNY			
PRZYLGI SKRZYDŁA	3	4	4	4
OŚCIEŻNICA	PERFOTHERM 60	DUOTHERM 60	DUOTHERM 75	ALUTHERM 75
ZAWIASY Z OSŁONKAMI W KOLORZE OKUCIA	2D	3D	3D	3D
PRÓG	ALUMINIOWY	CIEPŁY PRÓG Z PODWALINĄ KLINARYTOWĄ H=35 mm		
OKUCIA	SZYLDY DŁUGIE PRAGA LUB BERGEN			SZYLDY DŁUGIE PRAGA LUB DZIELONE BERGEN
ZAMKI RYGLOWE WKŁADKI W SYSTEMIE JEDNEGO KLUCZA	ZW 1000	ZW 1000	ZW 2000	X
ZAMKI LISTWOWE	X	3-PUNKTOWY AUTOMATYCZNY LUB 3-PUNKTOWY 2-HAKOWY		3-PKT. AUTOMATYCZNY LUB 5-PKT. 4-HAKOWY
WKŁADKI	GERDA EVO, KLASA 5			
BEZPIECZNE SPRZĘGŁO WKŁADKI	W STANDARDZIE OD ROZMIARU WKŁADKI 35/35			

DOPLATY	NETTO PLN
DRZWI LAKIEROWANE, PALETA GALA	890
DRZWI LAKIEROWANE, PALETA GALACTICA • GALA OPEN	1 090
DRZWI LAKIEROWANE, PALETA INTERGALACTICA	1 290
DRZWI DWUKOLOROWE LAKIEROWANE, PALETA GALA	650
DRZWI NA WYMIAR CO 10 mm	
TYLKO Z OŚCIEŻNICĄ ALUTHERM	SZER. DO 1130 mm 350
DOSTĘPNE KOLORY: TERRA (FRP, FDE, FDW, FDT, FKG, FKF, FSB), GALA, GALA OPEN, GALACTICA, INTERGALACTICA	WYS. DO 2240 mm 440
	WYS. DO 2340 mm 680
	WYS. DO 2400 mm 1 000
OŚCIEŻNICA ALUTHERM THERMO PREMIUM, OPTIMA	950
OŚCIEŻNICA PERFOTHERM XL, DUOTHERM XL THERMO PREMIUM, OPTIMA	260
DRZWI DWUKOLOROWE, PALETA TERRA	500
WKŁADKA VITA W KLASIE 6 W SYSTEMIE JEDNEGO KLUCZA	190
N WKŁADKA EXXO W KLASIE 6 W SYSTEMIE JEDNEGO KLUCZA	50
N ZAWIAS 3D OPTIMA	99
KONTAKTRON MAGNETYCZNY	120
ROZMIAR 100E	350
SAMOZAMYKACZ UKRYTY THERMO PREMIUM, THERMO PRIME	1 300
ELEKTROZACZEP Z FUNKCJĄ DZIEŃ / NOC 24V	280
ZASILACZ IMPULSOWY 24V	135
TAŚMY CIEPŁEGO MONTAŻU	225
PODWALINA KLINARYTOWA H=70-250 mm	od 150
SKRACANIE DRZWI MILANO 8, MILANO 9, MILANO 10, MILANO 12 (10, 20, 30, 40 mm) MILANO 11 (10, 20, 30, 40, 60, 80, 100 mm)	230
AMSTERDAM • MONTREAL • MONACO POCHWYT***	1500 mm 820 1800 mm 880
AMSTERDAM • MONTREAL POCHWYT Z PRZYCISKIEM****	1500 mm 1 700 1800 mm 1 750
N MONACO POCHWYT Z PRZYCISKIEM****	1500 mm 1 700 1800 mm 1 750
N MONACO POCHWYT Z PRZYCISKIEM ORAZ PODŚWIETLENIEM LED****	1500 mm 2 658 1800 mm 2 718
N MONACO POCHWYT Z APLIKACJĄ Z PRZYCISKIEM ORAZ PODŚWIETLENIEM LED, CZARNY RAL 9005****	1500 mm 3 598 1800 mm 3 818
N ROSTOCK POCHWYT DŁUGOŚĆ 2000 mm Z PRZYCISKIEM I PODŚWIETLENIEM LED****	INOX 2 908 RAL 9005 CZARNY 2 908
N ROSTOCK POCHWYT DŁUGOŚĆ 2000 mm Z APLIKACJĄ I PRZYCISKIEM ORAZ PODŚWIETLENIEM LED****	INOX 3 898 RAL 9005 CZARNY 3 948
W POCHWYT INTEGRA CZARNY DLA KOLORÓW DRZWI TERRA TYLKO DLA MILANO 9, MILANO 12	1500 mm 1 369 1800 mm 1 569
W POCHWYT INTEGRA Z PRZYCISKIEM I PODŚWIETLENIEM LED**** DLA KOLORÓW DRZWI TERRA TYLKO DLA MILANO 9, MILANO 12	1500 mm 3 248 1800 mm 3 448
SZYLD PIERŚCIENIOWY DLA DRZWI Z POCHWYTEM I ZAMKIEM LISTWOWYM NIEDOSTĘPNE DLA DRZWI OTWIERANYCH DO WEWNĄTRZ	bez dopłaty
ZESTAW tedee PRO	2 030
N KLAWIATURA tedee	487
N CZUJNIK OTWARCIA DRZWI tedee	194

* DOPLATA
 ** DLA DRZWI PRZESZKŁONYCH RC2N
 *** ZALECANY ELEKTROZACZEP
 **** NIEZBĘDNY ELEKTROZACZEP ORAZ DOSTOSOWANIE DRZWI DO POCHWYTU Z PRZYCISKIEM, ZALECANY ZAKUP ZASILACZA
 ***** NIEZBĘDNY ELEKTROZACZEP ORAZ DOSTOSOWANIE DRZWI DO POCHWYTU Z PRZYCISKIEM I PODŚWIETLENIEM, ZALECANY ZAKUP ZASILACZA

SZYBY





NS3 MILANO 10



NS4 MILANO 11



NS9 MILANO 12



NS1B MILANO 8 B STRONA WEWNĘTRZNA

STANDARDOWE OKUCIA RC2



OKUCIA ZA DOPŁATĄ

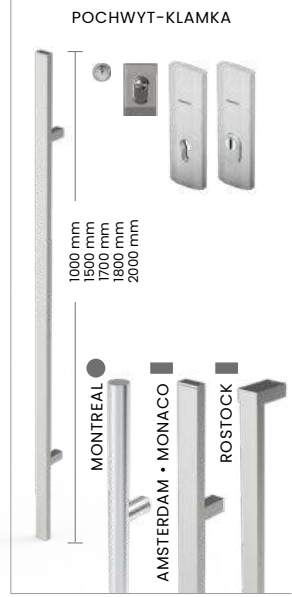
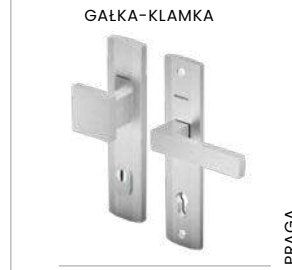

KOLORY INSERTÓW I APLIKACJI

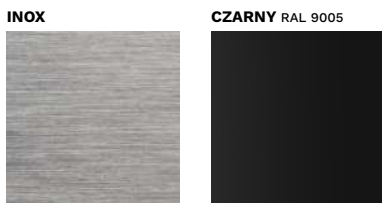

RAMKI SZYBOWE STRONA WEWNĘTRZNA

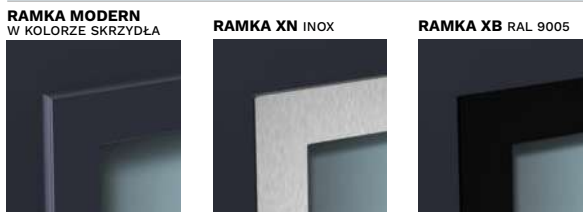

KOLORY OKUĆ



TYLKO DLA POCHWYTÓW

PEŁNA LISTA POCHWYTÓW: STRONA 112
PEŁNA LISTA SZYLDÓW: STRONA 113
DOŚWIETLA ALUMINIOWE STAŁE: STRONY 106-107
PEŁNA LISTA WYPOSAŻENIA: STRONY 110-117

KOLORY DRZWI





NS5B HANOVER 5 B



NS6 HANOVER 6



STANDARDOWE WYMIARY DRZWI

SZEROKOŚĆ DRZWI THERMO PRIME I THERMO PREMIUM	X	80	90N	90E	100E*
SZEROKOŚĆ DRZWI OPTIMA		80N	80	90N	90E
WYSOKOŚĆ DRZWI (DUOTHERM, PERFOTHERM · ALUTHERM)		2076 mm · 2087-2400 mm			

CENNIK NETTO PLN

	OPTIMA 60	THERMO PREMIUM 60	THERMO PREMIUM 75	THERMO PRIME 75
NS5 HANOVER 5 · NS5B HANOVER 5 B	4 349	5 199	5 599	7 269
NS6 HANOVER 6 · NS6B HANOVER 6 B	4 349	5 199	5 599	7 269
NS7 INNSBRUCK · NS7B INNSBRUCK B	4 549	5 399	5 799	7 469

STANDARDOWE WYPOSAŻENIE RC2**

	OPTIMA 60	THERMO PREMIUM 60	THERMO PREMIUM 75	THERMO PRIME 75
SKRZYDŁO PRZESZKLONE SPEŁNIAJĄCE WARUNKI PROGRAMU CZYSTE POWIĘTRZE	•	•	•	•
WZÓR	DWUSTRONNY			
PRZYLGI SKRZYDŁA	3	4	4	4
OŚCIEŻNICA	PERFOTHERM 60	DUOTHERM 60	DUOTHERM 75	ALUTHERM 75
ZAWIASY Z OSŁONKAMI W KOLORZE OKUC	2D	3D	3D	3D
PRÓG	ALUMINIOWY	CIEPŁY PRÓG Z PODWALINĄ KLINARTOWĄ H=35 mm		
OKUCIA	SZYLDY DŁUGIE PRAGA LUB BERGEN			SZYLDY DŁUGIE PRAGA LUB DZIELONE BERGEN
ZAMKI RYGLOWE WKŁADKI W SYSTEMIE JEDNEGO KLUCZA	ZW 1000	ZW 1000	ZW 2000	X
ZAMKI LISTWOWE	X	3-PUNKTOWY AUTOMATYCZNY LUB 3-PUNKTOWY 2-HAKOWY		3-PKT. AUTOMATYCZNY LUB 5-PKT. 4-HAKOWY
WKŁADKI	GERDA EVO, KLASA 5			
BEZPIECZNE SPRZĘGŁO WKŁADKI	W STANDARDZIE OD ROZMIARU WKŁADKI 35/35			

DOPŁATY

	NETTO PLN
DRZWI LAKIEROWANE, PALETA GALA	890
DRZWI LAKIEROWANE, PALETA GALACTICA · GALA OPEN	1 090
DRZWI LAKIEROWANE, PALETA INTERGALACTICA	1 290
DRZWI DWUKOLOROWE LAKIEROWANE, PALETA GALA	650
DRZWI NA WYMIAR CO 10 mm SZER. DO 1130 mm	350
TYLKO Z OŚCIEŻNICĄ ALUTHERM WYS. DO 2240 mm	440
DRZWI NA WYMIAR CO 10 mm WYS. DO 2340 mm (FRP, FDE, FDW, FDT, FKG, FKF, FSB), GALA, GALA OPEN, GALACTICA, INTERGALACTICA	680
TYLKO Z OŚCIEŻNICĄ ALUTHERM WYS. DO 2400 mm	1 000
OŚCIEŻNICA ALUTHERM THERMO PREMIUM, OPTIMA	950
OŚCIEŻNICA PERFOTHERM XL, DUOTHERM XL THERMO PREMIUM, OPTIMA	260
DRZWI DWUKOLOROWE, PALETA TERRA	500
WKŁADKA VITA W KLASIE 6 W SYSTEMIE JEDNEGO KLUCZA	190
WKŁADKA EXXO W KLASIE 6 W SYSTEMIE JEDNEGO KLUCZA	50
ZAWIAS 3D OPTIMA	99
KONTAKTRON MAGNETYCZNY	120
ROZMIAR 100E	350
SAMOZAMYKACZ UKRYTY THERMO PREMIUM, THERMO PRIME	1 300
ELEKTROZACZEP Z FUNKCJĄ DZIEŃ / NOC 24V	280
ZASILACZ IMPULSOWY 24V	135
TAŚMY CIEPŁEGO MONTAŻU	225
PODWALINA KLINARTOWA H=70-250 mm	od 150
SKRACANIE DRZWI HANOVER 5 (10, 20, 30, 40, 60, 80, 100 mm) HANOVER 6 (10, 20, 30, 40 mm)	230
AMSTERDAM · MONTREAL · MONACO POCHWYT***	1500 mm 820 1800 mm 880
AMSTERDAM · MONTREAL POCHWYT Z PRZYCISKIEM****	1500 mm 1 700 1800 mm 1 750
MONACO POCHWYT Z PRZYCISKIEM****	1500 mm 1 700 1800 mm 1 750
MONACO POCHWYT Z PRZYCISKIEM ORAZ PODŚWIETLENIEM LED*****	1500 mm 2 658 1800 mm 2 718
MONACO POCHWYT Z APLIKACJĄ Z PRZYCISKIEM ORAZ PODŚWIETLENIEM LED, CZARNY RAL 9005*****	1500 mm 3 598 1800 mm 3 818
ROSTOCK POCHWYT DŁUGOŚĆ 2000 mm Z PRZYCISKIEM I PODŚWIETLENIEM LED*****	INOX 2 908 RAL 9005 CZARNY 2 908
ROSTOCK POCHWYT DŁUGOŚĆ 2000 mm Z APLIKACJĄ I PRZYCISKIEM ORAZ PODŚWIETLENIEM LED*****	INOX 3 898 RAL 9005 CZARNY 3 948
POCHWYT INTEGRA CZARNY DLA KOLORÓW DRZWI TERRA TYLKO DLA HANOVER	1500 mm 1 369 1800 mm 1 569
POCHWYT INTEGRA Z PRZYCISKIEM I PODŚWIETLENIEM LED***** DLA KOLORÓW DRZWI TERRA TYLKO DLA HANOVER	1500 mm 3 248 1800 mm 3 448
SZYLD PIERŚCIENIOWY DLA DRZWI Z POCHWYTEM I ZAMKIEM LISTWOWYM NIEDOSTĘPNE DLA DRZWI OTWIERANYCH DO WEWNĄTRZ ZESTAW tedee PRO	bez dopłaty 2 030
KLAWIATURA tedee	487
CZUJNIK OTWARCIA DRZWI tedee	194

* DOPŁATA
 ** DLA DRZWI PRZESZKLONYCH RC2N
 *** ZALECANY ELEKTROZACZEP
 **** NIEZBĘDNY ELEKTROZACZEP ORAZ DOSTOSOWANIE DRZWI DO POCHWYTU Z PRZYCISKIEM, ZALECANY ZAKUP ZASILACZA
 ***** NIEZBĘDNY ELEKTROZACZEP ORAZ DOSTOSOWANIE DRZWI DO POCHWYTU Z PRZYCISKIEM I PODŚWIETLENIEM, ZALECANY ZAKUP ZASILACZA

SZYBY





NS7 INNSBRUCK



NS7 INNSBRUCK STRONA WEWNĘTRZNA



NS5B HANOVER 5 B



NS5B HANOVER 5 B STRONA WEWNĘTRZNA

KOLORY INSERTÓW I APLIKACJI

INOX



CZARNY RAL 9005



RAMKI SZYBOWE STRONA WEWNĘTRZNA

RAMKA MODERN
W KOLORZE SKRZYDŁA



RAMKA XN INOX



RAMKA XB RAL 9005



KOLORY OKUĆ

ANODA PLATYNA



ANODA SREBRNA



ANODA CZARNA



ANODA ŻŁOTA



INOX



TYLKO DLA POCHWYTÓW

KOLORY DRZWI

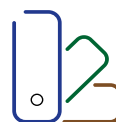

**STANDARDOWA
PALETA KOLORÓW
TERRA**
NA STRONACH 108-109



**PALETA
KOLORÓW
RAL
ZA DOPŁATĄ**

STANDARDOWE OKUCIA RC2

KLAMKA-KLAMKA



PRAGA

THERMO PRIME



BERGEN



PRAGA

THERMO PREMIUM · OPTIMA



BERGEN

OKUCIA ZA DOPŁATĄ

KLAMKA-KLAMKA



PRAGA

GAŁKA-KLAMKA



PRAGA



BERGEN

POCHWYT-KLAMKA



1000 mm
1500 mm
1700 mm
1800 mm
2000 mm

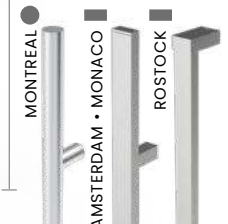

MONTREAL

AMSTERDAM · MONACO

ROSTOCK

PEŁNA LISTA POCHWYTÓW: STRONA 112
PEŁNA LISTA SZYLDÓW: STRONA 113
DOŚWIETLA ALUMINIOWE STAŁE: STRONY 106-107
PEŁNA LISTA WYPOSAŻENIA: STRONY 110-117



WOO PŁASKIE



WOO PŁASKIE

STANDARDOWE WYMIARY DRZWI					
SZEROKOŚĆ DRZWI THERMO PRIME I THERMO PREMIUM	X	80	90N	90E	100E*
SZEROKOŚĆ DRZWI OPTIMA	80N	80	90N	90E	100E*
WYSOKOŚĆ DRZWI (DUOTHERM, PERFOTHERM • ALUTHERM)	2076 mm • 2087-2400 mm				

CENNIK NETTO PLN	OPTIMA 60	THERMO PREMIUM 60	THERMO PREMIUM 75	THERMO PRIME 75
WOO PŁASKIE	2 649	3 299	3 699	5 369

STANDARDOWE WYPOSAŻENIE RC2	OPTIMA 60	THERMO PREMIUM 60	THERMO PREMIUM 75	THERMO PRIME 75
SKRZYDŁO PEŁNE SPEŁNIAJĄCE WARUNKI PROGRAMU CZYSTE POWIETRZE	•	•	•	•
WZÓR	DWUSTRONNY			
PRZYLGI SKRZYDŁA	3	4	4	4
OŚCIEŻNICA	PERFOTHERM 60	DUOTHERM 60	DUOTHERM 75	ALUTHERM 75
ZAWIASY Z OSŁONKAMI W KOLORZE OKUCI	2D	3D	3D	3D
PRÓG	ALUMINIOWY	CIEPŁY PRÓG Z PODWALINĄ KLINARYTOWĄ H=35 mm		
OKUCIA	SZYLDY DŁUGIE PRAGA LUB BERGEN			SZYLDY DŁUGIE PRAGA LUB DZIELONE BERGEN
ZAMKI RYGLOWE WKŁADKI W SYSTEMIE JEDNEGO KLUCZA	ZW 1000	ZW 1000	ZW 2000	X
ZAMKI LISTWOWE	X	3-PUNKTOWY AUTOMATYCZNY LUB 3-PUNKTOWY 2-HAKOWY		3-PKT. AUTOMATYCZNY LUB 5-PKT. 4-HAKOWY
WKŁADKI	GERDA EVO, KLASA 5			
BEZPIECZNE SPRZĘGŁO WKŁADKI	W STANDARDZIE OD ROZMIARU WKŁADKI 35/35			

DOPLATY			NETTO PLN	
DRZWI LAKIEROWANE, PALETA GALA	890	AMSTERDAM • MONTREAL • MONACO POCHWYT**	1500 mm	820
DRZWI LAKIEROWANE, PALETA GALACTICA • GALA OPEN	1 090		1800 mm	880
DRZWI LAKIEROWANE, PALETA INTERGALACTICA	1 290	AMSTERDAM • MONTREAL POCHWYT Z PRZYCISKIEM***	1500 mm	1 700
DRZWI DWUKOLOROWE LAKIEROWANE, PALETA GALA	650		1800 mm	1 750
DRZWI NA WYMIAR CO 10 mm TYLKO Z OŚCIEŻNICĄ ALUTHERM DOSTĘPNE KOLORY: TERRA (FRP, FDE, FDW, FDT, FKG, FKF, FSB), GALA, GALA OPEN, GALACTICA, INTERGALACTICA	SZER. DO 1130 mm 350 WYS. DO 2240 mm 440 WYS. DO 2340 mm 680 WYS. DO 2400 mm 1 000	N MONACO POCHWYT Z PRZYCISKIEM***	1500 mm	1 700
OŚCIEŻNICA ALUTHERM THERMO PREMIUM, OPTIMA	950	N MONACO POCHWYT Z PRZYCISKIEM ORAZ PODŚWIETLENIEM LED****	1500 mm	2 658
OŚCIEŻNICA DUOTHERM XL THERMO PREMIUM, OPTIMA	260		1800 mm	2 718
PAKIET RC3	420	N ROSTOCK POCHWYT DŁUGOŚĆ 2000 mm Z PRZYCISKIEM I PODŚWIETLENIEM LED****	INOX	2 908
DRZWI DWUKOLOROWE, PALETA TERRA	500		RAL 9005 CZARNY	2 908
WKŁADKA VITA W KLASIE 6 W SYSTEMIE JEDNEGO KLUCZA	190	N ROSTOCK POCHWYT DŁUGOŚĆ 2000 mm Z APLIKACJĄ I PRZYCISKIEM ORAZ PODŚWIETLENIEM LED****	INOX	3 898
N WKŁADKA EXXO W KLASIE 6 W SYSTEMIE JEDNEGO KLUCZA	50		RAL 9005 CZARNY	3 948
N ZAWIAS 3D OPTIMA	99	W POCHWYT INTEGRA CZARNY DLA KOLORÓW DRZWI TERRA	1500 mm	1 369
KONTAKTRON MAGNETYCZNY	120		1800 mm	1 569
ROZMIAR 100E	350	W POCHWYT INTEGRA Z PRZYCISKIEM I PODŚWIETLENIEM LED**** DLA KOLORÓW DRZWI TERRA	1500 mm	3 248
SAMOZAMYKACZ UKRYTY THERMO PREMIUM, THERMO PRIME	1 300		1800 mm	3 448
ELEKTROZACZEP Z FUNKCJĄ DZIEŃ / NOC 24V	280	SZYLD PIERŚCIENIOWY DLA DRZWI Z POCHWYTEM I ZAMKIEM LISTWOWYM NIEDOSTĘPNE DLA DRZWI OTWIERANYCH DO WEWNĄTRZ		
ZASILACZ IMPULSOWY 24V	135	ZESTAW tedee PRO		
TAŚMY CIEPŁEGO MONTAŻU	225	N KŁAWIATURA tedee		2 030
PODWALINA KLINARYTOWA H=70-250 mm	od 150	N CZUJNIK OTWARCIA DRZWI tedee		487
SKRACANIE DRZWI (10, 20, 30, 40, 60, 80, 100 mm)	230			194

* DOPLATA
 **ZALECANY ELEKTROZACZEP
 *** NIEZBĘDNY ELEKTROZACZEP ORAZ DOSTOSOWANIE DRZWI DO POCHWYTU Z PRZYCISKIEM, ZALECANY ZAKUP ZASILACZA
 **** NIEZBĘDNY ELEKTROZACZEP ORAZ DOSTOSOWANIE DRZWI DO POCHWYTU Z PRZYCISKIEM I PODŚWIETLENIEM, ZALECANY ZAKUP ZASILACZA





WOO PŁASKIE



WOO PŁASKIE



WOO PŁASKIE



WOO PŁASKIE STRONA WEWNĘTRZNA

STANDARDOWE OKUCIA RC2		OKUCIA ZA DOPŁATĄ	
THERMO PRIME	KLAMKA-KLAMKA	KLAMKA-KLAMKA	PRAGA
		GAŁKA-KLAMKA	
			BERGEN
THERMO PREMIUM • OPTIMA			BERGEN
			BERGEN
			BERGEN
		POCHWYT-KLAMKA	
		1000 mm 1500 mm 1700 mm 1800 mm 2000 mm	
		MONTREAL	
		AMSTERDAM • MONACO	
		ROSTOCK	

PEŁNA LISTA POCHWYTÓW: STRONA 112
 PEŁNA LISTA SZYLDÓW: STRONA 113
 DOŚWIETLA ALUMINIOWE STAŁE: STRONY 106-107
 PEŁNA LISTA WYPOSAŻENIA: STRONY 110-117

KOLORY OKUĆ

ANODA PLATYNA

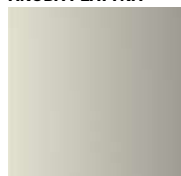

ANODA SREBRNA

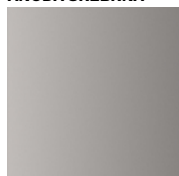

ANODA CZARNA



ANODA ZŁOTA



INOX

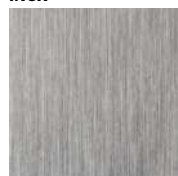

TYLKO DLA POCHWYTÓW

KOLORY DRZWI

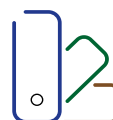

STANDARDOWA
 PALETA KOLORÓW
 TERRA
 NA STRONACH 108-109

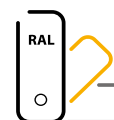

PALETA
 KOLORÓW
 RAL
 ZA DOPŁATĄ



SNU MILANO 4



SNUX MILANO 4 X



STANDARDOWE WYMIARY DRZWI					
SZEROKOŚĆ DRZWI THERMO PRIME I THERMO PREMIUM	X	80	90N	90E	100E*
SZEROKOŚĆ DRZWI OPTIMA	80N	80	90N	90E	100E*
WYSOKOŚĆ DRZWI (DUOTHERM, PERFOTHERM • ALUTHERM)	2076 mm • 2087-2400 mm				

CENNIK NETTO PLN	OPTIMA 60	THERMO PREMIUM 60	THERMO PREMIUM 75	THERMO PRIME 75
SNU MILANO 4	4 349	4 849	5 249	6 899
SNUA MILANO 4 A	4 549	5 049	5 449	7 099
SNUB MILANO 4 B	4 549	5 049	5 449	7 099
SNUX MILANO 4 X	4 349	4 849	5 249	6 899

STANDARDOWE WYPOSAŻENIE RC2**	OPTIMA 60	THERMO PREMIUM 60	THERMO PREMIUM 75	THERMO PRIME 75
SKRZYDŁO PRZESZKLONE SPEŁNIAJĄCE WARUNKI PROGRAMU CZYSTE POWIETRZE	•	•	•	•
WZÓR	DWUSTRONNY			
PRZYLGI SKRZYDŁA	3	4	4	4
OŚCIEŻNICA	PERFOTHERM 60	DUOTHERM 60	DUOTHERM 75	ALUTHERM 75
ZAWIASY Z OSŁONKAMI W KOLORZE OKUC	2D	3D	3D	3D
PRÓG	ALUMINIOWY	CIEPŁY PRÓG Z PODWALINĄ KLINARYTOWĄ H=35 mm		
OKUCIA	SZYLDY DŁUGIE PRAGA LUB BERGEN			SZYLDY DŁUGIE PRAGA LUB DZIELONE BERGEN
ZAMKI RYGLOWE WKŁADKI W SYSTEMIE JEDNEGO KLUCZA	ZW 1000	ZW 1000	ZW 2000	X
ZAMKI LISTWOWE	X	3-PUNKTOWY AUTOMATYCZNY LUB 3-PUNKTOWY 2-HAKOWY		3-PKT. AUTOMATYCZNY LUB 5-PKT. 4-HAKOWY
WKŁADKI	GERDA EVO, KLASA 5			
BEZPIECZNE SPRZĘGŁO WKŁADKI	W STANDARDZIE OD ROZMIARU WKŁADKI 35/35			

DOPLATY		NETTO PLN	
DRZWI LAKIEROWANE, PALETA GALA	890	AMSTERDAM • MONTREAL • MONACO POCHWYT***	1500 mm 820
DRZWI LAKIEROWANE, PALETA GALACTICA • GALA OPEN	1 090		1800 mm 880
DRZWI LAKIEROWANE, PALETA INTERGALACTICA	1 290	AMSTERDAM • MONTREAL POCHWYT Z PRZYCISKIEM****	1500 mm 1 700
DRZWI DWUKOLOROWE LAKIEROWANE, PALETA GALA	650		1800 mm 1 750
OŚCIEŻNICA ALUTHERM THERMO PREMIUM, OPTIMA	950	MONACO POCHWYT Z PRZYCISKIEM****	1500 mm 1 700
OŚCIEŻNICA DUOTHERM XL THERMO PREMIUM, OPTIMA	260		1800 mm 1 750
DRZWI DWUKOLOROWE, PALETA TERRA	500	MONACO POCHWYT Z PRZYCISKIEM ORAZ PODŚWIETLENIEM LED*****	1500 mm 2 658
WKŁADKA VITA W KLASIE 6 W SYSTEMIE JEDNEGO KLUCZA	190		1800 mm 2 718
WKŁADKA EXXO W KLASIE 6 W SYSTEMIE JEDNEGO KLUCZA	50	MONACO POCHWYT Z APLIKACJĄ Z PRZYCISKIEM ORAZ PODŚWIETLENIEM LED, CZARNY RAL 9005*****	1500 mm 3 598
ZAWIAS 3D OPTIMA	99		1800 mm 3 818
KONTAKTRON MAGNETYCZNY	120	ROSTOCK POCHWYT DŁUGOŚĆ 2000 mm Z PRZYCISKIEM I PODŚWIETLENIEM LED*****	INOX 2 908
ROZMIAR 100E	350		RAL 9005 CZARNY 2 908
SAMOZAMYKACZ UKRYTY THERMO PREMIUM, THERMO PRIME	1 300	ROSTOCK POCHWYT DŁUGOŚĆ 2000 mm Z APLIKACJĄ I PRZYCISKIEM ORAZ PODŚWIETLENIEM LED*****	INOX 3 898
ELEKTROZACZEP Z FUNKCJĄ DZIEŃ / NOC 24V	280		RAL 9005 CZARNY 3 948
ZASILACZ IMPULSOWY 24V	135	SZYLD PIERŚCIENIOWY DLA DRZWI Z POCHWYTEM I ZAMKIEM LISTWOWYM NIEDOSTĘPNE DLA THERMO PREMIUM OTWIERANYCH DO WEWNĄTRZ	bez dopłaty
TAŚMY CIEPŁEGO MONTAŻU	225	ZESTAW tedee PRO	2 030
PODWALINA KLINARYTOWA H=70-250 mm	od 150	KLAWIATURA tedee	487
SKRACANIE DRZWI (10, 20, 30, 40, 60, 80, 100 mm)	230	CZUJNIK OTWARCIA DRZWI tedee	194

* DOPLATA
 ** DLA DRZWI PRZESZKLONYCH RC2N
 *** ZALECANY ELEKTROZACZEP
 **** NIEZBĘDNY ELEKTROZACZEP ORAZ DOSTOSOWANIE DRZWI DO POCHWYTU Z PRZYCISKIEM, ZALECANY ZAKUP ZASILACZA
 ***** NIEZBĘDNY ELEKTROZACZEP ORAZ DOSTOSOWANIE DRZWI DO POCHWYTU Z PRZYCISKIEM I PODŚWIETLENIEM, ZALECANY ZAKUP ZASILACZA

SZYBY





SNUA MILANO 4 A



SNUA MILANO 4 A STRONA WEWNĘTRZNA



SNUB MILANO 4 B



SNUB MILANO 4 B STRONA WEWNĘTRZNA

KOLORY INSERTÓW I APLIKACJI

INOX



CZARNY RAL 9005



KOLORY OKUĆ

ANODA PLATYNA



ANODA SREBRNA



ANODA CZARNA



ANODA ŻŁOTA



N

INOX



TYLKO DLA POCHWYTÓW

KOLORY DRZWI



STANDARDOWA
PALETA KOLORÓW
TERRA
NA STRONACH 108-109



PALETA
KOLORÓW
RAL
ZA DOPŁATĄ

STANDARDOWE OKUCIA RC2

KLAMKA-KLAMKA



PRAGA



BERGEN



PRAGA



BERGEN

THERMO PRIME

THERMO PREMIUM • OPTIMA

OKUCIA ZA DOPŁATĄ

KLAMKA-KLAMKA



PRAGA

GAŁKA-KLAMKA



PRAGA



BERGEN

POCHWYT-KLAMKA



BERGEN

1000 mm
1500 mm
1700 mm
1800 mm
2000 mm

MONTREAL

AMSTERDAM • MONACO

ROSTOCK

PEŁNA LISTA POCHWYTÓW: STRONA 112
PEŁNA LISTA SZYLDÓW: STRONA 113
DOŚWIETLA ALUMINOWE STAŁE: STRONY 106-107
PEŁNA LISTA WYPOSAŻENIA: STRONY 110-117



NTI TURYN 1



NTI TURYN 1 STRONA WEWNĘTRZNA



STANDARDOWE WYMIARY DRZWI					
SZEROKOŚĆ DRZWI THERMO PRIME I THERMO PREMIUM	X	80	90N	90E	100E*
SZEROKOŚĆ DRZWI OPTIMA	80N	80	90N	90E	100E*
WYSOKOŚĆ DRZWI (DUOTHERM, PERFOTHERM • ALUTHERM)	2076 mm • 2087-2400 mm				

CENNIK NETTO PLN	OPTIMA 60	THERMO PREMIUM 60	THERMO PREMIUM 75	THERMO PRIME 75
NTI TURYN 1 • NTIB TURYN 1 B	4 349	4 849	5 249	6 899

STANDARDOWE WYPOSAŻENIE RC2**	OPTIMA 60	THERMO PREMIUM 60	THERMO PREMIUM 75	THERMO PRIME 75
SKRZYDŁO PRZESZKLONE SPEŁNIAJĄCE WARUNKI PROGRAMU CZYSTE POWIETRZE	•	•	•	•
WZÓR	DWUSTRONNY			
PRZYLGI SKRZYDŁA	3	4	4	4
OŚCIEŻNICA	PERFOTHERM 60	DUOTHERM 60	DUOTHERM 75	ALUTHERM 75
ZAWIASY Z OSŁONKAMI W KOLORZE OKUCIA	2D	3D	3D	3D
PRÓG	ALUMINIOWY	CIEPŁY PRÓG Z PODWALINĄ KLINARYTOWĄ H=35 mm		
OKUCIA	SZYLDY DŁUGIE PRAGA LUB BERGEN			SZYLDY DŁUGIE PRAGA LUB DZIELONE BERGEN
ZAMKI RYGLOWE WKŁADKI W SYSTEMIE JEDNEGO KLUCZA	ZW 1000	ZW 1000	ZW 2000	X
ZAMKI LISTWOWE	X	3-PUNKTOWY AUTOMATYCZNY LUB 3-PUNKTOWY 2-HAKOWY		3-PKT. AUTOMATYCZNY LUB 5-PKT. 4-HAKOWY
WKŁADKI	GERDA EVO, KLASA 5			
BEZPIECZNE SPRZĘGŁO WKŁADKI	W STANDARDZIE OD ROZMIARU WKŁADKI 35/35			

DOPLATY	NETTO PLN
DRZWI LAKIEROWANE, PALETA GALA	890
DRZWI LAKIEROWANE, PALETA GALACTICA • GALA OPEN	1 090
DRZWI LAKIEROWANE, PALETA INTERGALACTICA	1 290
DRZWI DWUKOLOROWE LAKIEROWANE, PALETA GALA	650
OŚCIEŻNICA ALUTHERM THERMO PREMIUM, OPTIMA	950
OŚCIEŻNICA DUOTHERM XL THERMO PREMIUM, OPTIMA	260
DRZWI DWUKOLOROWE, PALETA TERRA	500
WKŁADKA VITA W KLASIE 6 W SYSTEMIE JEDNEGO KLUCZA	190
N WKŁADKA EXXO W KLASIE 6 W SYSTEMIE JEDNEGO KLUCZA	50
N ZAWIAS 3D OPTIMA	99
KONTAKTRON MAGNETYCZNY	120
ROZMIAR 100E	350
SAMOZAMYKACZ UKRYTY THERMO PREMIUM, THERMO PRIME	1 300
ELEKTROZACZEP Z FUNKCJĄ DZIEŃ / NOC 24V	280
ZASILACZ IMPULSOWY 24V	135
TAŚMY CIEPŁEGO MONTAŻU	225
PODWALINA KLINARYTOWA H=70-250 mm	od 150
AMSTERDAM • MONTREAL • MONACO POCHWYT***	1500 mm 820 1800 mm 880
AMSTERDAM • MONTREAL POCHWYT Z PRZYCISKIEM****	1500 mm 1 700 1800 mm 1 750
N MONACO POCHWYT Z PRZYCISKIEM****	1500 mm 1 700 1800 mm 1 750
N MONACO POCHWYT Z PRZYCISKIEM ORAZ PODŚWIETLENIEM LED*****	1500 mm 2 658 1800 mm 2 718
N MONACO POCHWYT Z APLIKACJĄ Z PRZYCISKIEM ORAZ PODŚWIETLENIEM LED, CZARNY RAL 9005*****	1500 mm 3 598 1800 mm 3 818
N ROSTOCK POCHWYT DŁUGOŚĆ 2000 mm Z PRZYCISKIEM I PODŚWIETLENIEM LED*****	INOX 2 908 RAL 9005 CZARNY 2 908
N ROSTOCK POCHWYT DŁUGOŚĆ 2000 mm Z APLIKACJĄ I PRZYCISKIEM ORAZ PODŚWIETLENIEM LED*****	INOX 3 898 RAL 9005 CZARNY 3 948
SZYLD PIERŚCIENIOWY DLA DRZWI Z POCHWYTEM I ZAMKIEM LISTWOWYM NIEDOSTĘPNE DLA THERMO PREMIUM OTWIERANYCH DO WEWNĄTRZ	bez dopłaty
ZESTAW tedee PRO	2 030
N KLAWIATURA tedee	487
N CZUJNIK OTWARCIA DRZWI tedee	194

* DOPLATA
 ** DLA DRZWI PRZESZKLONYCH RC2N
 *** ZALECANY ELEKTROZACZEP
 **** NIEZBĘDNY ELEKTROZACZEP ORAZ DOSTOSOWANIE DRZWI DO POCHWYTU Z PRZYCISKIEM, ZALECANY ZAKUP ZASILACZA
 ***** NIEZBĘDNY ELEKTROZACZEP ORAZ DOSTOSOWANIE DRZWI DO POCHWYTU Z PRZYCISKIEM I PODŚWIETLENIEM, ZALECANY ZAKUP ZASILACZA

SZYBY





NTIB TURYN 1 B



NT1 TURYN 1 B STRONA WEWNĘTRZNA

STANDARDOWE OKUCIA RC2

KLAMKA-KLAMKA



PRAGA



BERGEN



PRAGA



BERGEN

THERMO PRIME

THERMO PREMIUM • OPTIMA

OKUCIA ZA DOPŁATĄ

KLAMKA-KLAMKA



PRAGA

GAŁKA-KLAMKA



PRAGA



BERGEN

POCHWYT-KLAMKA



1000 mm
1500 mm
1700 mm
1800 mm
2000 mm

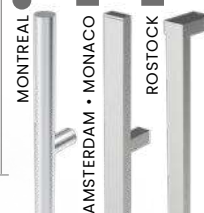

MONTREAL

AMSTERDAM • MONACO

ROSTOCK

KOLORY INSERTÓW I APLIKACJI

INOX



CZARNY RAL 9005



KOLORY OKUĆ

ANODA PLATYNA



ANODA SREBRNA



ANODA CZARNA



ANODA ŻŁOTA



N

INOX



TYLKO DLA POCHWYTÓW

KOLORY DRZWI

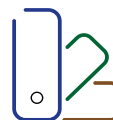

STANDARDOWA
PALETA KOLORÓW
TERRA
NA STRONACH 108-109

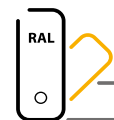

PALETA
KOLORÓW
RAL
ZA DOPŁATĄ

PEŁNA LISTA POCHWYTÓW: STRONA 112
PEŁNA LISTA SZYLDÓW: STRONA 113
DOŚWIETLA ALUMINIOWE STAŁE: STRONY 106-107
PEŁNA LISTA WYPOSAŻENIA: STRONY 110-117



SOJ BERGAMO 2



SOJ BERGAMO 2 STRONA WEWNĘTRZNA

STANDARDOWE WYMIARY DRZWI

SZEROKOŚĆ DRZWI THERMO PRIME I THERMO PREMIUM	X	80	90N	90E	100E*
SZEROKOŚĆ DRZWI OPTIMA		80N	80	90N	90E
WYSOKOŚĆ DRZWI (DUOTHERM, PERFOTHERM · ALUTHERM)		2076 mm · 2087-2400 mm			

CENNIK NETTO PLN	OPTIMA 60	THERMO PREMIUM 60	THERMO PREMIUM 75	THERMO PRIME 75
SOJ BERGAMO 2	4 549	5 049	5 449	7 099
SJ9 NICEA 9	4 349	4 849	5 249	6 899

STANDARDOWE WYPOSAŻENIE RC2**	OPTIMA 60	THERMO PREMIUM 60	THERMO PREMIUM 75	THERMO PRIME 75
SKRZYDŁO PRZESZKLONE SPEŁNIAJĄCE WARUNKI PROGRAMU CZYSTE POWIETRZE	•	•	•	•
WZÓR	DWUSTRONNY			
PRZYLGI SKRZYDŁA	3	4	4	4
OŚCIEŻNICA	PERFOTHERM 60	DUOTHERM 60	DUOTHERM 75	ALUTHERM 75
ZAWIASY Z OSŁONKAMI W KOLORZE OKUĆ	2D	3D	3D	3D
PRÓG	ALUMINIOWY	CIEPLY PRÓG Z PODWALINĄ KLINARYTOWĄ H=35 mm		
OKUCIA	SZYLDY DŁUGIE PRAGA LUB BERGEN			SZYLDY DŁUGIE PRAGA LUB DZIELONE BERGEN
ZAMKI RYGLOWE WKŁADKI W SYSTEMIE JEDNEGO KLUCZA	ZW 1000	ZW 1000	ZW 2000	X
ZAMKI LISTWOWE	X	3-PUNKTOWY AUTOMATYCZNY LUB 3-PUNKTOWY 2-HAKOWY		3-PKT. AUTOMATYCZNY LUB 5-PKT. 4-HAKOWY
WKŁADKI	GERDA EVO, KLASA 5			
BEZPIECZNE SPRZĘGŁO WKŁADKI	W STANDARDZIE OD ROZMIARU WKŁADKI 35/35			

DOPLATY	NETTO PLN
DRZWI LAKIEROWANE, PALETA GALA	890
DRZWI LAKIEROWANE, PALETA GALACTICA · GALA OPEN	1 090
DRZWI LAKIEROWANE, PALETA INTERGALACTICA	1 290
DRZWI DWUKOLOROWE LAKIEROWANE, PALETA GALA	650
OŚCIEŻNICA ALUTHERM THERMO PREMIUM, OPTIMA	950
OŚCIEŻNICA DUOTHERM XL THERMO PREMIUM, OPTIMA	260
DRZWI DWUKOLOROWE, PALETA TERRA	500
WKŁADKA VITA W KLASIE 6 W SYSTEMIE JEDNEGO KLUCZA	190
N WKŁADKA EXXO W KLASIE 6 W SYSTEMIE JEDNEGO KLUCZA	50
N ZAWIAS 3D OPTIMA	99
KONTAKTRON MAGNETYCZNY	120
ROZMIAR 100E	350
SAMOZAMYKACZ UKRYTY THERMO PREMIUM, THERMO PRIME	1 300
ELEKTROZACZEP Z FUNKCJĄ DZIEŃ / NOC 24V	280
ZASILACZ IMPULSOWY 24V	135
TAŚMY CIEPŁEGO MONTAŻU	225
PODWALINA KLINARYTOWA H=70-250 mm	od 150
AMSTERDAM · MONTREAL · MONACO POCHWYT***	1500 mm 820 1800 mm 880
AMSTERDAM · MONTREAL POCHWYT Z PRZYCISKIEM****	1500 mm 1 700 1800 mm 1 750
N MONACO POCHWYT Z PRZYCISKIEM****	1500 mm 1 700 1800 mm 1 750
N MONACO POCHWYT Z PRZYCISKIEM ORAZ PODŚWIETLENIEM LED*****	1500 mm 2 658 1800 mm 2 718
N MONACO POCHWYT Z APLIKACJĄ Z PRZYCISKIEM ORAZ PODŚWIETLENIEM LED, CZARNY RAL 9005*****	1500 mm 3 598 1800 mm 3 818
N ROSTOCK POCHWYT DŁUGOŚĆ 2000 mm Z PRZYCISKIEM I PODŚWIETLENIEM LED*****	INOX 2 908 RAL 9005 CZARNY 2 908
N ROSTOCK POCHWYT DŁUGOŚĆ 2000 mm Z APLIKACJĄ I PRZYCISKIEM ORAZ PODŚWIETLENIEM LED*****	INOX 3 898 RAL 9005 CZARNY 3 948
SZYLD PIERŚCIENIOWY DLA DRZWI Z POCHWYTEM I ZAMKIEM LISTWOWYM NIEDOSTĘPNE DLA THERMO PREMIUM OTWIERANYCH DO WEWNĄTRZ	bez dopłaty
ZESTAW tedee PRO	2 030
N KLAWIATURA tedee	487
N CZUJNIK OTWARCIA DRZWI tedee	194

* DOPLATA
 ** DLA DRZWI PRZESZKLONYCH RC2N
 *** ZALECANY ELEKTROZACZEP
 **** NIEZBĘDNY ELEKTROZACZEP ORAZ DOSTOSOWANIE DRZWI DO POCHWYTU Z PRZYCISKIEM, ZALECANY ZAKUP ZASILACZA
 ***** NIEZBĘDNY ELEKTROZACZEP ORAZ DOSTOSOWANIE DRZWI DO POCHWYTU Z PRZYCISKIEM I PODŚWIETLENIEM, ZALECANY ZAKUP ZASILACZA



SZYBY DLA BERGAMO, NICEA





SJ9 NICEA 9



SJ9 NICEA 9 STRONA WEWNĘTRZNA

STANDARDOWE OKUCIA RC2		OKUCIA ZA DOPŁATĄ	
THERMO PRIME	KLAMKA-KLAMKA	KLAMKA-KLAMKA	PRAGA
	GAŁKA-KLAMKA	GAŁKA-KLAMKA	PRAGA
THERMO PREMIUM · OPTIMA	KLAMKA-KLAMKA	KLAMKA-KLAMKA	BERGEN
	GAŁKA-KLAMKA	GAŁKA-KLAMKA	BERGEN
THERMO PREMIUM · OPTIMA	KLAMKA-KLAMKA	KLAMKA-KLAMKA	PRAGA
	GAŁKA-KLAMKA	GAŁKA-KLAMKA	PRAGA
THERMO PREMIUM · OPTIMA	KLAMKA-KLAMKA	KLAMKA-KLAMKA	BERGEN
	GAŁKA-KLAMKA	GAŁKA-KLAMKA	BERGEN
		POCHWYT-KLAMKA	
		1000 mm	
		1500 mm	
		1700 mm	
		1800 mm	
		2000 mm	

KOLORY INSERTÓW I APLIKACJI

INOX



KOLORY OKUĆ

ANODA PLATYNA



ANODA SREBRNA



ANODA CZARNA



ANODA ŻŁOTA



INOX



TYLKO DLA POCHWYTÓW

KOLORY DRZWI

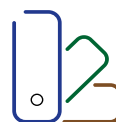

STANDARDOWA
PALETA KOLORÓW
TERRA
NA STRONACH 108-109



PALETA
KOLORÓW
RAL
ZA DOPŁATĄ

PEŁNA LISTA POCHWYTÓW: STRONA 112
PEŁNA LISTA SZYLDÓW: STRONA 113
DOŚWIETLA ALUMINIOWE STAŁE: STRONY 106-107
PEŁNA LISTA WYPOSAŻENIA: STRONY 110-117



ST4 UPPSALA 1 TŁOCZENIE



ST4A UPPSALA 1 A
TŁOCZENIE Z INSERTEM

STANDARDOWE WYMIARY DRZWI

SZEROKOŚĆ DRZWI THERMO PRIME I THERMO PREMIUM	X	80	90N	90E	100E*
SZEROKOŚĆ DRZWI OPTIMA	80N	80	90N	90E	100E*
WYSOKOŚĆ DRZWI (DUOTHERM, PERFOTHERM • ALUTHERM)	2076 mm • 2087-2400 mm				

CENNIK NETTO PLN	OPTIMA 60	THERMO PREMIUM 60	THERMO PREMIUM 75	THERMO PRIME 75
ST4 UPPSALA 1	3 149	3 649	4 049	5 699
ST4A UPPSALA 1 A	3 549	4 049	4 449	6 099

STANDARDOWE WYPOSAŻENIE RC2	OPTIMA 60	THERMO PREMIUM 60	THERMO PREMIUM 75	THERMO PRIME 75
SKRZYDŁO PEŁNE SPEŁNIAJĄCE WARUNKI PROGRAMU CZYSTE POWIETRZE	•	•	•	•
WZÓR	DWUSTRONNY			
PRZYLGI SKRZYDŁA	3	4	4	4
OŚCIEŻNICA	PERFOTHERM 60	DUOTHERM 60	DUOTHERM 75	ALUTHERM 75
ZAWIASY Z OSŁONKAMI W KOLORZE OKUĆ	2D	3D	3D	3D
PRÓG	ALUMINIOWY	CIEPŁY PRÓG Z PODWALINĄ KLINARYTOWĄ H=35 mm		
OKUCIA	SZYLDY DŁUGIE PRAGA LUB BERGEN			SZYLDY DŁUGIE PRAGA LUB DZIELONE BERGEN
ZAMKI RYGLOWE WKŁADKI W SYSTEMIE JEDNEGO KLUCZA	ZW 1000	ZW 1000	ZW 2000	X
ZAMKI LISTWOWE	X	3-PUNKTOWY AUTOMATYCZNY LUB 3-PUNKTOWY 2-HAKOWY		3-PKT. AUTOMATYCZNY LUB 5-PKT. 4-HAKOWY
WKŁADKI	GERDA EVO, KLASA 5			
BEZPIECZNE SPRZĘGŁO WKŁADKI	W STANDARDZIE OD ROZMIARU WKŁADKI 35/35			

DOPLATY	NETTO PLN
DRZWI LAKIEROWANE, PALETA GALA	890
DRZWI LAKIEROWANE, PALETA GALACTICA • GALA OPEN	1 090
DRZWI LAKIEROWANE, PALETA INTERGALACTICA	1 290
DRZWI DWUKOLOROWE LAKIEROWANE, PALETA GALA	650
OŚCIEŻNICA ALUTHERM THERMO PREMIUM, OPTIMA	950
OŚCIEŻNICA DUOTHERM XL THERMO PREMIUM, OPTIMA	260
PAKIET RC3	420
DRZWI DWUKOLOROWE, PALETA TERRA	500
WKŁADKA VITA W KLASIE 6 W SYSTEMIE JEDNEGO KLUCZA	190
N WKŁADKA EXXO W KLASIE 6 W SYSTEMIE JEDNEGO KLUCZA	50
N ZAWIAS 3D OPTIMA	99
KONTAKTRON MAGNETYCZNY	120
ROZMIAR 100E	350
SAMOZAMYKACZ UKRYTY THERMO PREMIUM, THERMO PRIME	1 300
ELEKTROZACZEP Z FUNKCJĄ DZIEŃ / NOC 24V	280
ZASILACZ IMPULSOWY 24V	135
TAŚMY CIEPŁEGO MONTAŻU	225
PODWALINA KLINARYTOWA H=70-250 mm	od 150
AMSTERDAM • MONTREAL • MONACO POCHWYT**	1500 mm 820 1800 mm 880
AMSTERDAM • MONTREAL POCHWYT Z PRZYCISKIEM***	1500 mm 1 700 1800 mm 1 750
N MONACO POCHWYT Z PRZYCISKIEM***	1500 mm 1 700 1800 mm 1 750
N MONACO POCHWYT Z PRZYCISKIEM ORAZ PODŚWIETLENIEM LED****	1500 mm 2 658 1800 mm 2 718
N MONACO POCHWYT Z APLIKACJĄ Z PRZYCISKIEM ORAZ PODŚWIETLENIEM LED, CZARNY RAL 9005****	1500 mm 3 598 1800 mm 3 818
N ROSTOCK POCHWYT DŁUGOŚĆ 2000 mm Z PRZYCISKIEM I PODŚWIETLENIEM LED****	INOX 2 908 RAL 9005 CZARNY 2 908
N ROSTOCK POCHWYT DŁUGOŚĆ 2000 mm Z APLIKACJĄ I PRZYCISKIEM ORAZ PODŚWIETLENIEM LED****	INOX 3 898 RAL 9005 CZARNY 3 948
SZYLD PIERŚCIENIOWY DLA DRZWI Z POCHWYTEM I ZAMKIEM LISTWOWYM NIEDOSTĘPNE DLA THERMO PREMIUM OTWIERANYCH DO WEWNĄTRZ	bez dopłaty
ZESTAW tedee PRO	2 030
N KLAWIATURA tedee	487
N CZUJNIK OTWARCIA DRZWI tedee	194

* DOPLATA
 ** ZALECANY ELEKTROZACZEP
 *** NIEZBĘDNY ELEKTROZACZEP ORAZ DOSTOSOWANIE DRZWI DO POCHWYTU Z PRZYCISKIEM, ZALECANY ZAKUP ZASILACZA
 **** NIEZBĘDNY ELEKTROZACZEP ORAZ DOSTOSOWANIE DRZWI DO POCHWYTU Z PRZYCISKIEM I PODŚWIETLENIEM, ZALECANY ZAKUP ZASILACZA

KOLORY INSERTÓW I APLIKACJI

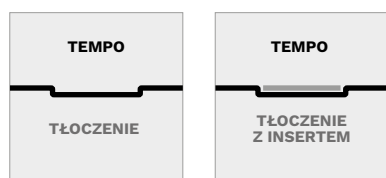



ST4 UPPSALA 1 TŁOCZENIE



ST4 UPPSALA 1 TŁOCZENIE



ST4A UPPSALA 1 A STRONA WEWNĘTRZNA



ST4 UPPSALA 1 TŁOCZENIE

STANDARDOWE OKUCIA RC2

KLAMKA-KLAMKA

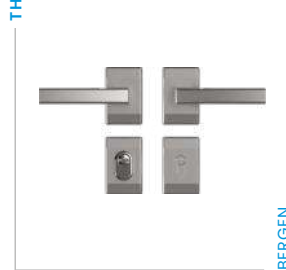

OKUCIA ZA DOPŁATĄ

KLAMKA-KLAMKA

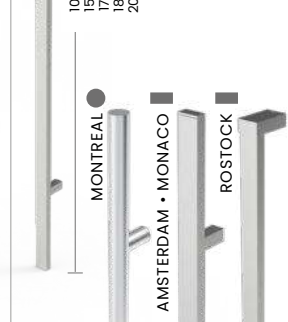
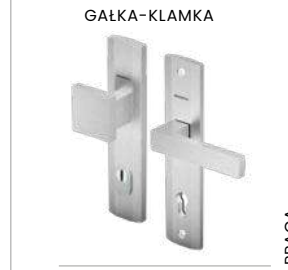

THERMO PRIME

THERMO PREMIUM • OPTIMA

PRAGA

BERGEN

PRAGA

BERGEN

PRAGA

PRAGA

BERGEN

PEŁNA LISTA POCHWYTÓW: STRONA 112
 PEŁNA LISTA SZYLDÓW: STRONA 113
 DOŚWIETLA ALUMINIOWE STAŁE: STRONY 106-107
 PEŁNA LISTA WYPOSAŻENIA: STRONY 110-117

KOLORY OKUĆ

ANODA PLATYNA



ANODA SREBRNA



ANODA CZARNA



ANODA ŻŁOTA



INOX



TYLKO DLA POCHWYTÓW

KOLORY DRZWI



STANDARDOWA
 PALETA KOLORÓW
 TERRA
 NA STRONACH 108-109



PALETA
 KOLORÓW
 RAL
 ZA DOPŁATĄ



TML TOKIO 1 TŁOCZENIE



TMLA TOKIO 1 A TŁOCZENIE Z INSERTEM

STANDARDOWE WYMIARY DRZWI

SZEROKOŚĆ DRZWI THERMO PRIME I THERMO PREMIUM	X	80	90N	90E	100E*
SZEROKOŚĆ DRZWI OPTIMA	80N	80	90N	90E	100E*
WYSOKOŚĆ DRZWI (DUOTHERM, PERFOTHERM · ALUTHERM)	2076 mm • 2087-2400 mm				

CENNIK NETTO PLN	OPTIMA 60	THERMO PREMIUM 60	THERMO PREMIUM 75	THERMO PRIME 75
TML TOKIO 1	3 149	3 649	4 049	5 699
TMLA TOKIO 1 A	3 549	4 049	4 449	6 099
TMM TOKIO 2	3 149	3 649	4 049	5 699
TMMA TOKIO 2 A	3 549	4 049	4 449	6 099
WBA ASPEN 1	3 149	3 649	4 049	5 699
TN7 ASPEN 2 • TN7B ASPEN 2 B	3 549	4 049	4 449	6 099

STANDARDOWE WYPOSAŻENIE RC2	OPTIMA 60	THERMO PREMIUM 60	THERMO PREMIUM 75	THERMO PRIME 75
SKRZYDŁO PEŁNE SPEŁNIAJĄCE WARUNKI PROGRAMU CZYSTE POWIETRZE	•	•	•	•
WZÓR	DWUSTRONNY			
PRZYLGI SKRZYDŁA	3	4	4	4
OŚCIEŻNICA	PERFOTHERM 60	DUOTHERM 60	DUOTHERM 75	ALUTHERM 75
ZAWIASY Z OSŁONKAMI W KOLORZE OKUCIA	2D	3D	3D	3D
PRÓG	ALUMINIOWY	CIEPŁY PRÓG Z PODWALINĄ KLINARYTOWĄ H=35 mm		
OKUCIA	SZYLDY DŁUGIE PRAGA LUB BERGEN			SZYLDY DŁUGIE PRAGA LUB DZIELONE BERGEN
ZAMKI RYGLOWE WKŁADKI W SYSTEMIE JEDNEGO KLUCZA	ZW 1000	ZW 1000	ZW 2000	X
ZAMKI LISTWOWE	X	3-PUNKTOWY AUTOMATYCZNY LUB 3-PUNKTOWY 2-HAKOWY		3-PKT. AUTOMATYCZNY LUB 5-PKT. 4-HAKOWY
WKŁADKI	GERDA EVO, KLASA 5			
BEZPIECZNE SPRZĘGŁO WKŁADKI	W STANDARDZIE OD ROZMIARU WKŁADKI 35/35			

DOPLATY	NETTO PLN
DRZWI LAKIEROWANE, PALETA GALA	890
DRZWI LAKIEROWANE, PALETA GALACTICA • GALA OPEN	1 090
DRZWI LAKIEROWANE, PALETA INTERGALACTICA	1 290
DRZWI DWUKOLOROWE LAKIEROWANE, PALETA GALA	650
OŚCIEŻNICA ALUTHERM THERMO PREMIUM, OPTIMA	950
OŚCIEŻNICA DUOTHERM XL THERMO PREMIUM, OPTIMA	260
PAKIET RC3	420
DRZWI DWUKOLOROWE, PALETA TERRA	500
WKŁADKA VITA W KLASIE 6 W SYSTEMIE JEDNEGO KLUCZA	190
N WKŁADKA EXXO W KLASIE 6 W SYSTEMIE JEDNEGO KLUCZA	50
N ZAWIAS 3D OPTIMA	99
KONTAKTRON MAGNETYCZNY	120
ROZMIAR 100E	350
SAMOZAMYKACZ UKRYTY THERMO PREMIUM, THERMO PRIME	1 300
ELEKTROZACZEP Z FUNKCJĄ DZIEŃ / NOC 24V	280
ZASILACZ IMPULSOWY 24V	135
TAŚMY CIEPŁEGO MONTAŻU	225
PODWALINA KLINARYTOWA H=70-250 mm	od 150
AMSTERDAM • MONTREAL • MONACO POCHWYT**	1500 mm 820 1800 mm 880
AMSTERDAM • MONTREAL POCHWYT Z PRZYCISKIEM***	1500 mm 1 700 1800 mm 1 750
N MONACO POCHWYT Z PRZYCISKIEM***	1500 mm 1 700 1800 mm 1 750
N MONACO POCHWYT Z PRZYCISKIEM ORAZ PODŚWIETLENIEM LED****	1500 mm 2 658 1800 mm 2 718
N MONACO POCHWYT Z APLIKACJĄ Z PRZYCISKIEM ORAZ PODŚWIETLENIEM LED, CZARNY RAL 9005****	1500 mm 3 598 1800 mm 3 818
N ROSTOCK POCHWYT DŁUGOŚĆ 2000 mm Z PRZYCISKIEM I PODŚWIETLENIEM LED****	INOX 2 908 RAL 9005 CZARNY 2 908
N ROSTOCK POCHWYT DŁUGOŚĆ 2000 mm Z APLIKACJĄ I PRZYCISKIEM ORAZ PODŚWIETLENIEM LED****	INOX 3 898 RAL 9005 CZARNY 3 948
W POCHWYT INTEGRA CZARNY DLA KOLORÓW DRZWI TERRA TYLKO DLA TOKIO 1, TOKIO 1 A	1500 mm 1 369 1800 mm 1 569
W POCHWYT INTEGRA Z PRZYCISKIEM I PODŚWIETLENIEM LED**** DLA KOLORÓW DRZWI TERRA TYLKO DLA TOKIO 1, TOKIO 1 A	1500 mm 3 248 1800 mm 3 448
SZYLD PIERŚCIENIOWY DLA DRZWI Z POCHWYTEM I ZAMKIEM LISTWOWYM NIEDOSTĘPNE DLA DRZWI OTWIERANYCH DO WEWNĄTRZ	bez dopłaty
ZESTAW tedee PRO	2 030
N KLAWIATURA tedee	487
N CZUJNIK OTWARCIA DRZWI tedee	194

* DOPLATA
 ** ZALECANY ELEKTROZACZEP
 *** NIEZBĘDNY ELEKTROZACZEP ORAZ DOSTOSOWANIE DRZWI DO POCHWYTU Z PRZYCISKIEM, ZALECANY ZAKUP ZASILACZA
 **** NIEZBĘDNY ELEKTROZACZEP ORAZ DOSTOSOWANIE DRZWI DO POCHWYTU Z PRZYCISKIEM I PODŚWIETLENIEM, ZALECANY ZAKUP ZASILACZA

KOLORY INSERTÓW I APLIKACJI

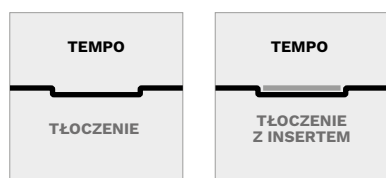



TMM TOKIO 2 TŁOCZENIE



TMMA TOKIO 2 A TŁOCZENIE Z INSERTEM



WBA ASPEN 1 TŁOCZENIE



TN7 ASPEN 2 TŁOCZENIE Z INSERTEM

STANDARDOWE OKUCIA RC2

KLAMKA-KLAMKA



THERMO PRIME

PRAGA



BERGEN



PRAGA



BERGEN

OKUCIA ZA DOPŁATĄ

KLAMKA-KLAMKA



PRAGA

GAŁKA-KLAMKA



PRAGA



BERGEN

POCHWYT-KLAMKA



1000 mm
1500 mm
1700 mm
1800 mm
2000 mm



MONTREAL

AMSTERDAM • MONACO

ROSTOCK

PEŁNA LISTA POCHWYTÓW: STRONA 112
PEŁNA LISTA SZYLDÓW: STRONA 113
DOŚWIETLA ALUMINIOWE STAŁE: STRONY 106-107
PEŁNA LISTA WYPOSAŻENIA: STRONY 110-117

KOLORY OKUĆ

ANODA PLATYNA



ANODA SREBRNA



ANODA CZARNA



ANODA ZŁOTA



INOX



TYLKO DLA POCHWYTÓW

KOLORY DRZWI

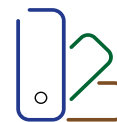

**STANDARDOWA
PALETA KOLORÓW
TERRA**
NA STRONACH 108-109



**PALETA
KOLORÓW
RAL**
ZA DOPŁATĄ



SR3 TROMSO



SR3 TROMSO STRONA WEWNĘTRZNA

STANDARDOWE WYMIARY DRZWI					
SZEROKOŚĆ DRZWI THERMO PRIME I THERMO PREMIUM	X	80	90N	90E	100E*
SZEROKOŚĆ DRZWI OPTIMA	80N	80	90N	90E	100E*
WYSOKOŚĆ DRZWI (DUOTHERM, PERFOTHERM • ALUTHERM)	2076 mm • 2087-2400 mm				

CENNIK NETTO PLN	OPTIMA 60	THERMO PREMIUM 60	THERMO PREMIUM 75	THERMO PRIME 75
SR3 TROMSO	3 149	3 649	4 049	5 699
SR4 TROMSO 1	3 149	3 649	4 049	5 699
SR5 TROMSO 2	3 149	3 649	4 049	5 699

STANDARDOWE WYPOSAŻENIE RC2	OPTIMA 60	THERMO PREMIUM 60	THERMO PREMIUM 75	THERMO PRIME 75
SKRZYDŁO PEŁNE SPEŁNIAJĄCE WARUNKI PROGRAMU CZYSTE POWIETRZE	•	•	•	•
WZÓR	DWUSTRONNY			
PRZYLGI SKRZYDŁA	3	4	4	4
OŚCIEŻNICA	PERFOTHERM 60	DUOTHERM 60	DUOTHERM 75	ALUTHERM 75
ZAWIASY Z OSŁONKAMI W KOLORZE OKUC	2D	3D	3D	3D
PRÓG	ALUMINIOWY	CIEPŁY PRÓG Z PODWALINĄ KLINARYTOWĄ H=35 mm		
OKUCIA	SZYLDY DŁUGIE PRAGA LUB BERGEN			SZYLDY DŁUGIE PRAGA LUB DZIELONE BERGEN
ZAMKI RYGLOWE WKŁADKI W SYSTEMIE JEDNEGO KLUCZA	ZW 1000	ZW 1000	ZW 2000	X
ZAMKI LISTWOWE	X	3-PUNKTOWY AUTOMATYCZNY LUB 3-PUNKTOWY 2-HAKOWY		3-PKT. AUTOMATYCZNY LUB 5-PKT. 4-HAKOWY
WKŁADKI	GERDA EVO, KLASA 5			
BEZPIECZNE SPRZĘGŁO WKŁADKI	W STANDARDZIE OD ROZMIARU WKŁADKI 35/35			

DOPLATY		NETTO PLN	
DRZWI LAKIEROWANE, PALETA GALA	890	AMSTERDAM • MONTREAL • MONACO POCHWYT**	1500 mm 820 1800 mm 880
DRZWI LAKIEROWANE, PALETA GALACTICA • GALA OPEN	1 090	AMSTERDAM • MONTREAL POCHWYT Z PRZYCISKIEM***	1500 mm 1 700 1800 mm 1 750
DRZWI LAKIEROWANE, PALETA INTERGALACTICA	1 290	MONACO POCHWYT Z PRZYCISKIEM***	1500 mm 1 700 1800 mm 1 750
DRZWI DWUKOLOROWE LAKIEROWANE, PALETA GALA	650	MONACO POCHWYT Z PRZYCISKIEM ORAZ PODŚWIETLENIE LED****	1500 mm 2 658 1800 mm 2 718
OŚCIEŻNICA ALUTHERM THERMO PREMIUM, OPTIMA	950	MONACO POCHWYT Z APLIKACJĄ Z PRZYCISKIEM ORAZ PODŚWIETLENIE LED, CZARNY RAL 9005****	1500 mm 3 598 1800 mm 3 818
OŚCIEŻNICA DUOTHERM XL THERMO PREMIUM, OPTIMA	260	ROSTOCK POCHWYT DŁUGOŚĆ 2000 mm Z PRZYCISKIEM I PODŚWIETLENIE LED****	INOX 2 908 RAL 9005 CZARNY 2 908
PAKIET RC3	420	ROSTOCK POCHWYT DŁUGOŚĆ 2000 mm Z APLIKACJĄ I PRZYCISKIEM ORAZ PODŚWIETLENIE LED****	INOX 3 898 RAL 9005 CZARNY 3 948
DRZWI DWUKOLOROWE, PALETA TERRA	500	SZYLD PIERŚCIENIOWY DLA DRZWI Z POCHWYTEM I ZAMKIEM LISTWOWYM NIEDOSTĘPNE DLA THERMO PREMIUM OTWIERANYCH DO WEWNĄTRZ	bez dopłaty
WKŁADKA VITA W KLASIE 6 W SYSTEMIE JEDNEGO KLUCZA	190	ZESTAW tedee PRO	2 030
WKŁADKA EXXO W KLASIE 6 W SYSTEMIE JEDNEGO KLUCZA	50	KLAWIATURA tedee	487
ZAWIAS 3D OPTIMA	99	CZUJNIK OTWARCIA DRZWI tedee	194
KONTAKTRON MAGNETYCZNY	120		
ROZMIAR 100E	350		
SAMOZAMYKACZ UKRYTY THERMO PREMIUM, THERMO PRIME	1 300		
ELEKTROZACZEP Z FUNKCJĄ DZIEŃ / NOC 24V	280		
ZASILACZ IMPULSOWY 24V	135		
TAŚMY CIEPŁEGO MONTAŻU	225		
PODWALINA KLINARYTOWA H=70-250 mm	od 150		
SKRACANIE DRZWI TROMSO 1 (10, 20, 30, 40 mm)	230		

* DOPLATA
 ** ZALECANY ELEKTROZACZEP
 *** NIEZBĘDNY ELEKTROZACZEP ORAZ DOSTOSOWANIE DRZWI DO POCHWYTU Z PRZYCISKIEM, ZALECANY ZAKUP ZASILACZA
 **** NIEZBĘDNY ELEKTROZACZEP ORAZ DOSTOSOWANIE DRZWI DO POCHWYTU Z PRZYCISKIEM I PODŚWIETLENIE, ZALECANY ZAKUP ZASILACZA





SR5 TROMSO 2



SR5 TROMSO 2 STRONA WEWNĘTRZNA



SR4 TROMSO 1



SR4 TROMSO 1 STRONA WEWNĘTRZNA

STANDARDOWE OKUCIA RC2		OKUCIA ZA DOPŁATĄ	
THERMO PRIME	KLAMKA-KLAMKA	KLAMKA-KLAMKA	PRAGA
			PRAGA
THERMO PREMIUM • OPTIMA		GAŁKA-KLAMKA	PRAGA
			PRAGA
			BERGEN
			BERGEN
		POCHWYT-KLAMKA	
		1000 mm 1500 mm 1700 mm 1800 mm 2000 mm	
		MONTREAL	
		AMSTERDAM • MONACO	
		ROSTOCK	

PEŁNA LISTA POCHWYTÓW: STRONA 112
 PEŁNA LISTA SZYLDÓW: STRONA 113
 DOŚWIETLA ALUMINIOWE STAŁE: STRONY 106-107
 PEŁNA LISTA WYPOSAŻENIA: STRONY 110-117

KOLORY OKUĆ

ANODA PLATYNA



ANODA SREBRNA



ANODA CZARNA



ANODA ŻŁOTA



INOX



TYLKO DLA POCHWYTÓW

KOLORY DRZWI



STANDARDOWA
 PALETA KOLORÓW
 TERRA
 NA STRONACH 108-109

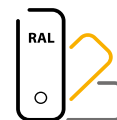

PALETA
 KOLORÓW
 RAL
 ZA DOPŁATĄ

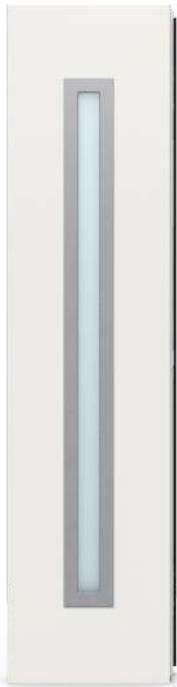

T01



T02



T03



T04

STANDARDOWE WYMIARY DRZWI				
SZEROKOŚĆ SKRZYDŁA CZYNNEGO	80	90N	90E	100E*
SZEROKOŚĆ SKRZYDŁA BIERNEGO	300 mm	400 mm		500 mm
WYSOKOŚĆ DRZWI	2087-2400 mm			

CENNIK SKRZYDEŁ BIERNYCH NETTO PLN	30	40	50
T01 • T01 B	4 469	4 469	4 469
T02 • T02 B	4 469	4 469	4 469
T03 • T03 B	x	4 469	4 469
T04 • T04 B	x	4 469	4 469

CENNIK NETTO PLN		THERMO PREMIUM 75 DUO
T01 • T03	MILANO 11 • HANOVER 5	10 068
T02 • 004	MILANO 8 • MILANO 9 • MILANO 12 • HANOVER 6	10 068
T02 • 004	MILANO 10 • INNSBRUCK	10 268

WYPOSAŻENIE STANDARDOWE RC2**	THERMO PREMIUM 75 DUO
SKRZYDŁA PRZESZKLONE SPEŁNIJĄCE WARUNKI PROGRAMU CZYSTE POWIETRZE	•
WZÓR	DWUSTRONNY
PRZYLGI SKRZYDŁA	4
OŚCIEŻNICA	ALUTHERM 75
ZAWIASY Z OSŁONKAMI W KOLORZE OKUCIA	3D
PRÓG	CIEPŁY PRÓG Z PODWALINĄ KLINARYTOWĄ H=35 mm
OKUCIA	SZYLDY DŁUGIE PRAGA LUB BERGEN
ZAMKI RYGLOWE WKŁADKI W SYSTEMIE JEDNEGO KLUCZA	ZW 2000
ZAMKI LISTWOWE	3-PUNKTOWY AUTOMATYCZNY LUB 3-PUNKTOWY 2-HAKOWY
KANTRYGIEL CENTRALNY Z REGULOWANYMI ZACZĘPAMI W PRÓGU I OŚCIEŻNICY	•
WKŁADKI	GERDA EVO, KLASA 5
BEZPIECZNE SPRZĘGŁO WKŁADKI	W STANDARDZIE OD ROZMIARU 35/35

DOPLĄTY		NETTO PLN	
DRZWI LAKIEROWANE, PALETA GALA	890	AMSTERDAM • MONTREAL • MONACO – POCHWYT***	1500 mm 820
DRZWI LAKIEROWANE, PALETA GALACTICA • GALA OPEN	1 090		1800 mm 880
DRZWI LAKIEROWANE, PALETA INTERGALACTICA	1 290	AMSTERDAM • MONTREAL POCHWYT Z PRZYCISKIEM****	1500 mm 1 700
DRZWI DWUKOLOROWE LAKIEROWANE, PALETA GALA	650		1800 mm 1 750
	SZER. DO 1130 mm 350	MONACO POCHWYT Z PRZYCISKIEM****	1500 mm 1 700
	WYS. DO 2240 mm 440		1800 mm 1 750
	WYS. DO 2340 mm 680	MONACO POCHWYT Z PRZYCISKIEM ORAZ PODŚWIETLENIEM LED*****	1500 mm 2 658
	WYS. DO 2400 mm 1 000		1800 mm 2 718
DRZWI DWUKOLOROWE, PALETA TERRA	500	MONACO POCHWYT Z APLIKACJĄ Z PRZYCISKIEM ORAZ PODŚWIETLENIEM LED, CZARNY RAL 9005*****	1500 mm 3 598
WKŁADKA VITA W KLASIE 6 W SYSTEMIE JEDNEGO KLUCZA	190		1800 mm 3 818
WKŁADKA EXXO W KLASIE 6 W SYSTEMIE JEDNEGO KLUCZA	50	ROSTOCK POCHWYT DŁUGOŚĆ 2000 mm Z PRZYCISKIEM I PODŚWIETLENIEM LED*****	INOX 2 908
KONTAKTRON MAGNETYCZNY	120		RAL 9005 CZARNY 2 908
ROZMIAR 100E	350	ROSTOCK POCHWYT DŁUGOŚĆ 2000 mm Z APLIKACJĄ I PRZYCISKIEM ORAZ PODŚWIETLENIEM LED*****	INOX 3 898
SAMOZAMYKACZ UKRYTY	1 300		RAL 9005 CZARNY 2 999
ELEKTROZACZEP Z FUNKCJĄ DZIEŃ / NOC 24V	280	POCHWYT INTEGRA CZARNY DLA KOLORÓW DRZWI TERRA WG OPCJI SKRZYDŁA CZYNNEGO	1500 mm 1 369
ZASILACZ IMPULSOWY 24V	135		1800 mm 1 569
TAŚMY CIEPŁEGO MONTAŻU	225	POCHWYT INTEGRA Z PRZYCISKIEM I PODŚWIETLENIEM LED*****	1500 mm 3 248
PODWALINA KLINARYTOWA H=70-250 mm	od 150		1800 mm 3 448
SKRACANIE DRZWI WG OPCJI SKRZYDŁA CZYNNEGO	230	ZESTAW tedee PRO	2 030
		KLAWIATURA tedee	487
		CZUJNIK OTWARCIA DRZWI tedee	194

* DOPLATA
 ** DLA DRZWI PRZESZKLONYCH RC2N
 *** ZALECANY ELEKTROZACZEP
 **** NIEZBĘDNY ELEKTROZACZEP ORAZ DOSTOSOWANIE DRZWI DO POCHWYTU Z PRZYCISKIEM, ZALECANY ZAKUP ZASILACZA
 ***** NIEZBĘDNY ELEKTROZACZEP ORAZ DOSTOSOWANIE DRZWI DO POCHWYTU Z PRZYCISKIEM I PODŚWIETLENIEM, ZALECANY ZAKUP ZASILACZA



SZYBY





MILANO 11 B + T01 B

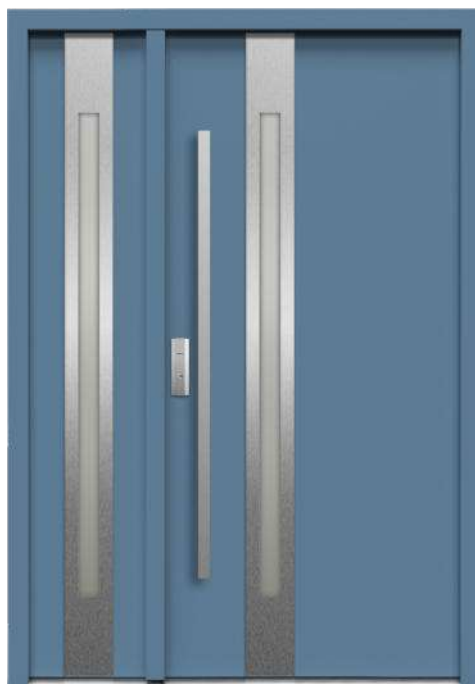

MILANO 8 + T02



HANOVER 5 B + T03 B



HANOVER 6 + T04

STANDARDOWE OKUCIA RC2

KLAMKA-KLAMKA



PRAGA

THERMO PREMIUM



PRAGA

OKUCIA ZA DOPŁATĄ

POCHWYT-KLAMKA

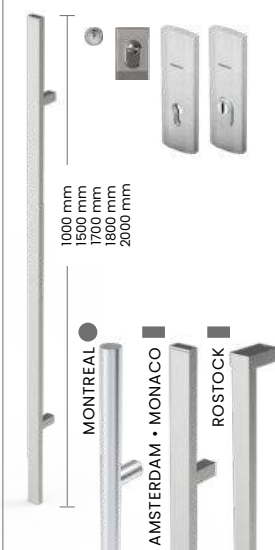

PEŁNA LISTA POCHWYTÓW: STRONA 112
PEŁNA LISTA SZYLDÓW: STRONA 113
DOŚWIETLA ALUMINIOWE STAŁE: STRONY 106-107
PEŁNA LISTA WYPOSAŻENIA: STRONY 110-117

KOLORY INSERTÓW I APLIKACJI

INOX



CZARNY RAL 9005



KOLORY OKUĆ

ANODA PLATYNA



ANODA SREBRNA



ANODA CZARNA



ANODA ŻŁOTA



INOX



TYLKO DLA POCHWYTÓW

KOLORY DRZWI

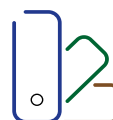

**STANDARDOWA
PALETA KOLORÓW
TERRA**
NA STRONACH 108-109

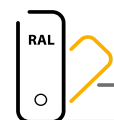

**PALETA
KOLORÓW
RAL
ZA DOPŁATĄ**



T05



T05

STANDARDOWE WYMIARY DRZWI				
SZEROKOŚĆ SKRZYDŁA CZYNNEGO	80	90N	90E	100E*
SZEROKOŚĆ SKRZYDŁA BIERNEGO	300 mm	400 mm		500 mm
WYSOKOŚĆ DRZWI	2087-2400 mm			

CENNIK SKRZYDEŁ BIERNYCH NETTO PLN	30	40	50
T05	3 169	3 169	3 169

CENNIK NETTO PLN	THERMO PREMIUM 75 DUO
T05 PŁASKIE	6 838
T05 FARGO 1 · FARGO 2 · FARGO 3	7 168
T05 REGEN 2 · REGEN 4 · REGEN 6 · DREZNO 1 · DREZNO 4 · ERFURT 1 · ERFURT 2	8 668
T05 KRONACH 2 · KRONACH 4 · REGEN 1 · REGEN 3 · REGEN 5 · THUN · THUN 2 · SION · VISP · BERNO	8 768
T05 MILANO 8 · MILANO 9 · MILANO 11 · MILANO 12 · HANOVER 5 · HANOVER 6	8 768
T05 KRONACH 1 · KRONACH 3 · LUCERNA · LOZANNA · DAVOS	8 868
T05 MILANO 10 · INNSBRUCK · VIDAR 1 · VIDAR 2 · VIDAR 3	8 968
T05 BRIG · OLTEN · TRIN	9 068
T05 LINZ 1 · LINZ 2 · GRAZ 1 · GRAZ 2	9 568
T05 PASAWA 4 · JENA 3 · JENA 4 · JENA 5 · BAMBERG 2 · BAMBERG 4 · ULM 1 · ULM 2 · TREWIR 2 · TREWIR 4 · TREWIR 7	9 568
T05 LINZ 3 · GRAZ 3	9 668
T05 PASAWA 2 · PASAWA 3 · BAMBERG 1 · BAMBERG 3 · TREWIR 1 · TREWIR 3	9 668
T05 SALZBURG · VILLACH · BADEN 1 · BADEN 2 · AROSA 1 · AROSA 2	9 868
T05 PASAWA 1 · LOCARNO · ONEX · HAMBURG	9 768

WYPOSAŻENIE STANDARDOWE RC2**	THERMO PREMIUM 75 DUO
SKRZYDŁA PRZESZKLONE SPEŁNIAJĄCE WARUNKI PROGRAMU CZYSTE POWIETRZE	-
WZÓR	DWUSTRONNY
PRZYLGI SKRZYDŁA	4
OŚCIEŻNICA	ALUTHERM 75
ZAWIASY Z OSŁONKAMI W KOLORZE OKUĆ	3D
PRÓG	CIEPLY PRÓG Z PODWALINĄ KLINARYTOWĄ H=35 mm
OKUCIA	SZYLDY DŁUGIE PRAGA LUB BERGEN
ZAMKI RYGLOWE WKŁADKI W SYSTEMIE JEDNEGO KLUCZA	ZW 2000
ZAMKI LISTWOWE	3-PUNKTOWY AUTOMATYCZNY LUB 3-PUNKTOWY 2-HAKOWY
KANTRYGIEL CENTRALNY Z REGULOWANYMI ZACZĘPAMI W PROGU I OŚCIEŻNICY	-
WKŁADKI	GERDA EVO, KLASA 5
BEZPIECZNE SPRZĘGŁO WKŁADKI	W STANDARDZIE OD ROZMIARU 35/35

DOPLĄTY		NETTO PLN
DRZWI LAKIEROWANE, PALETA GALA	890	AMSTERDAM · MONTREAL · MONACO – POCHWYT*** 1500 mm 820
DRZWI LAKIEROWANE, PALETA GALACTICA · GALA OPEN	1 090	1800 mm 880
DRZWI LAKIEROWANE, PALETA INTERGALACTICA	1 290	AMSTERDAM · MONTREAL POCHWYT Z PRZYCISKIEM**** 1500 mm 1 700
DRZWI DWUKOLOROWE LAKIEROWANE, PALETA GALA	650	1800 mm 1 750
		MONACO POCHWYT Z PRZYCISKIEM**** 1500 mm 1 700
		1800 mm 1 750
	SZER. DO 1130 mm 350	MONACO POCHWYT Z PRZYCISKIEM ORAZ PODŚWIETLENIEM LED***** 1500 mm 2 658
		1800 mm 2 718
DRZWI NA WYMIAR WG OPCJI SKRZYDŁA CZYNNEGO	WYS. DO 2240 mm 440	MONACO POCHWYT Z APLIKACJĄ Z PRZYCISKIEM ORAZ PODŚWIETLENIEM LED, CZARNY RAL 9005***** 1500 mm 3 598
	WYS. DO 2340 mm 680	1800 mm 3 818
	WYS. DO 2400 mm 1 000	ROSTOCK POCHWYT DŁUGOŚĆ 2000 mm Z PRZYCISKIEM I PODŚWIETLENIEM LED***** 1800 mm 2 908
DRZWI DWUKOLOROWE, PALETA TERRA	500	INOX 2 908
WKŁADKA VITA W KLASIE 6 W SYSTEMIE JEDNEGO KLUCZA	190	RAL 9005 CZARNY 2 908
WKŁADKA EXXO W KLASIE 6 W SYSTEMIE JEDNEGO KLUCZA	50	ROSTOCK POCHWYT DŁUGOŚĆ 2000 mm INOX 3 898
KONTAKTRON MAGNETYCZNY	120	Z APLIKACJĄ I PRZYCISKIEM ORAZ PODŚWIETLENIEM LED***** CZARNY 2 999
ROZMIAR 100E	350	POCHWYT INTEGRA CZARNY RAL 9005 1500 mm 1 369
SAMOZAMYKACZ UKRYTY	1 300	DLA KOLORÓW DRZWI TERRA WG OPCJI SKRZYDŁA CZYNNEGO 1800 mm 1 569
ELEKTROZACZEP Z FUNKCJĄ DZIEŃ / NOC 24V	280	POCHWYT INTEGRA Z PRZYCISKIEM I PODŚWIETLENIEM LED***** 1500 mm 3 248
ZASILACZ IMPULSOWY 24V	135	DLA KOLORÓW DRZWI TERRA WG OPCJI SKRZYDŁA CZYNNEGO 1800 mm 3 448
TAŚMY CIEPŁEGO MONTAŻU	225	ZESTAW tedee PRO 2 030
PODVALINA KLINARYTOWA H=70-250 mm	od 150	KLAWIATURA tedee 487
SKRACANIE DRZWI WG OPCJI SKRZYDŁA CZYNNEGO	230	CZUJNIK OTWARCIA DRZWI tedee 194

* DOPLĄTA
 ** DLA DRZWI PRZESZKLONYCH RC2N
 *** ZALECANY ELEKTROZACZEP
 **** NIEZBĘDNY ELEKTROZACZEP ORAZ DOSTOSOWANIE DRZWI DO POCHWYTU Z PRZYCISKIEM, ZALECANY ZAKUP ZASILACZA
 ***** NIEZBĘDNY ELEKTROZACZEP ORAZ DOSTOSOWANIE DRZWI DO POCHWYTU Z PRZYCISKIEM I PODŚWIETLENIEM, ZALECANY ZAKUP ZASILACZA



SZYBY





TREWIR 1 B + T05



MILANO 8 + T05



BAMBERG 2 B + T05



HANOVER 6 + T05

KOLORY INSERTÓW I APLIKACJI

INOX



CZARNY RAL 9005



KOLORY OKUĆ

ANODA PLATYNA



ANODA SREBRNA



ANODA CZARNA



ANODA ŻŁOTA



N

INOX



TYLKO DLA POCHWYTÓW

STANDARDOWE OKUCIA RC2

KLAMKA-KLAMKA



PRAGA

THERMO PREMIUM



PRAGA

OKUCIA ZA DOPŁATĄ

POCHWYT-KLAMKA

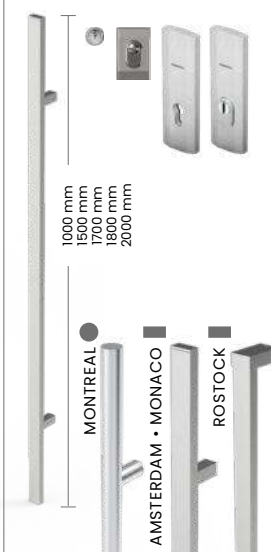

PEŁNA LISTA POCHWYTÓW: STRONA 112
PEŁNA LISTA SZYLDÓW: STRONA 113
DOŚWIETLA ALUMINIOWE STAŁE: STRONY 106-107
PEŁNA LISTA WYPOSAŻENIA: STRONY 110-117

KOLORY DRZWI

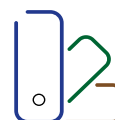

**STANDARDOWA
PALETA KOLORÓW
TERRA**
NA STRONACH 108-109

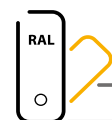

**PALETA
KOLORÓW
RAL
ZA DOPŁATĄ**



W76 MODENA



W77 MODENA 2

STANDARDOWE WYMIARY DRZWI			
SZEROKOŚĆ DRZWI	80	90N	90E
WYSOKOŚĆ DRZWI (DUOTHERM, PERFOTHERM · ALUTHERM)	2076 mm · 2087 mm		

CENNIK NETTO PLN	OPTIMA 60	THERMO PREMIUM 60	THERMO PREMIUM 75
W76 MODENA	3 849	4 349	4 749
W77 MODENA 2	3 849	4 349	4 749
WDR RAVENA	3 149	3 649	4 049

STANDARDOWE WYPOSAŻENIE RC2*	OPTIMA 60	THERMO PREMIUM 60	THERMO PREMIUM 75
SKRZYDŁO SPEŁNIAJĄCE WARUNKI PROGRAMU CZYSTE POWIETRZE	•	•	•
WZÓR	DWUSTRONNY		
PRZYLGI SKRZYDŁA	3	4	4
OŚCIEŻNICA	PERFOTHERM 60	DUOTHERM 60	DUOTHERM 75
ZAWIASY Z OSŁONKAMI W KOLORZE OKUC	2D	3D	3D
PRÓG	ALUMINIOWY	CIEPŁY PRÓG Z PODWALINĄ KLINARYTOWĄ H=35 mm	
OKUCIA	SZYLDY DŁUGIE PRAGA LUB BERGEN		
ZAMKI RYGLOWE WKŁADKI W SYSTEMIE JEDNEGO KLUCZA	ZW 1000	ZW 1000	ZW 2000
ZAMKI LISTWOWE	x	3-PUNKTOWY AUTOMATYCZNY LUB 3-PUNKTOWY 2-HAKOWY	
WKŁADKI	GERDA EVO, KLASA 5		
BEZPIECZNE SPRZĘGŁO WKŁADKI	W STANDARDZIE OD ROZMIARU WKŁADKI 35/35		

DOPLATY	NETTO PLN
OŚCIEŻNICA ALUTHERM THERMO PREMIUM, OPTIMA	950
OŚCIEŻNICA DUOTHERM XL THERMO PREMIUM, OPTIMA	260
PAKIET RC3 TYLKO DLA RAVENA	420
DRZWI DWUKOLOROWE, PALETA TERRA	500
WKŁADKA VITA W KLASIE 6 W SYSTEMIE JEDNEGO KLUCZA	190
N WKŁADKA EXXO W KLASIE 6 W SYSTEMIE JEDNEGO KLUCZA	50
N ZAWIAS 3D OPTIMA	99
KONTAKTRON MAGNETYCZNY	120
SAMOZAMYKACZ UKRYTY THERMO PREMIUM, THERMO PRIME	1 300
ELEKTROZACZEP Z FUNKCJĄ DZIEŃ / NOC 24V	280
ZASILACZ IMPULSOWY 24V	135
TAŚMY CIEPŁEGO MONTAŻU	225
PODWALINA KLINARYTOWA H=70-250 mm	od 150
SKRACANIE DRZWI (10, 20, 30, 40, 60, 80, 100 mm)	230
ZESTAW tedee PRO	2 030
N KLAWIATURA tedee	487
N CZUJNIK OTWARCIA DRZWI tedee	194

* DLA DRZWI PRZESZKLONYCH RC2N



SZYBY





W76 MODENA



WDR RAVENA



W77 MODENA 2 STRONA WEWNĘTRZNA

STANDARDOWE OKUCIA RC2		OKUCIA ZA DOPŁATĄ	
THERMO PREMIUM · OPTIMA	KLAMKA-KLAMKA	KLAMKA-KLAMKA	PRAGA
	GAŁKA-KLAMKA	GAŁKA-KLAMKA	PRAGA
			BERGEN

PEŁNA LISTA SZYLDÓW: STRONA 113
DOŚWIETLA ALUMINIOWE STAŁE: STRONY 106-107
PEŁNA LISTA WYPOSAŻENIA: STRONY 110-117

KOLORY OKUĆ

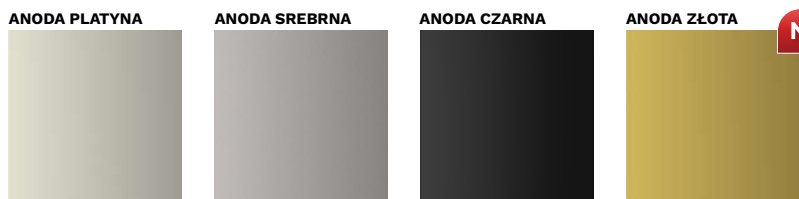

KOLORY DRZWI



STANDARDOWA PALETA KOLORÓW TERRA
NA STRONACH 108-109



W91 WERONA



W94 WERONA 1

STANDARDOWE WYMIARY DRZWI

SZEROKOŚĆ DRZWI	80	90N	90E
WYSOKOŚĆ DRZWI (DUOTHERM, PERFOTHERM • ALUTHERM)	2076 mm • 2087 mm		

CENNIK NETTO PLN	OPTIMA 60	THERMO PREMIUM 60	THERMO PREMIUM 75
W91 WERONA	3 149	3 649	4 049
W94 WERONA 1	3 549	4 049	4 449
W93 WERONA 3	3 849	4 349	4 749
W6A WERONA 4	3 849	4 349	4 749
WQA WERONA 5	3 849	4 349	4 749

STANDARDOWE WYPOSAŻENIE RC2*	OPTIMA 60	THERMO PREMIUM 60	THERMO PREMIUM 75
SKRZYDŁO SPEŁNIAJĄCE WARUNKI PROGRAMU CZYSTE POWIETRZE	•	•	•
WZÓR	DWUSTRONNY		
PRZYLGI SKRZYDŁA	3	4	4
OŚCIEŻNICA	PERFOTHERM 60	DUOTHERM 60	DUOTHERM 75
ZAWIASY Z OSŁONKAMI W KOLORZE OKUĆ	2D	3D	3D
PRÓG	ALUMINIOWY	CIEPLY PRÓG Z PODWALINĄ KLINARYTOWĄ H=35 mm	
OKUCIA	SZYLDY DŁUGIE PRAGA LUB BERGEN		
ZAMKI RYGLOWE WKŁADKI W SYSTEMIE JEDNEGO KLUCZA	ZW 1000	ZW 1000	ZW 2000
ZAMKI LISTWOWE	x	3-PUNKTOWY AUTOMATYCZNY LUB 3-PUNKTOWY 2-HAKOWY	
WKŁADKI	GERDA EVO, KLASA 5		
BEZPIECZNE SPRZĘGŁO WKŁADKI	W STANDARDZIE OD ROZMIARU WKŁADKI 35/35		

DOPLATY		NETTO PLN
OŚCIEŻNICA ALUTHERM THERMO PREMIUM, OPTIMA	950	SAMOZAMYKACZ UKRYTY THERMO PREMIUM, THERMO PRIME 1 300
OŚCIEŻNICA DUOTHERM XL THERMO PREMIUM, OPTIMA	260	ELEKTROZACZEP Z FUNKCJĄ DZIEŃ / NOC 24V 280
PAKIET RC3 TYLKO DLA W91 WERONA	420	ZASILACZ IMPULSOWY 24V 135
DRZWI DWUKOLOROWE, PALETA TERRA	500	TAŚMY CIEPŁEGO MONTAŻU 225
WKŁADKA VITA W KLASIE 6 W SYSTEMIE JEDNEGO KLUCZA	190	PODWALINA KLINARYTOWA H=70-250 mm od 150
N WKŁADKA EXXO W KLASIE 6 W SYSTEMIE JEDNEGO KLUCZA	50	SKRACANIE DRZWI (10, 20, 30, 40, 60, 80, 100 mm) 230
N ZAWIAS 3D OPTIMA	99	ZESTAW tedee PRO 2 030
KONTAKTRON MAGNETYCZNY	120	N KLAWIATURA tedee 487
		N CZUJNIK OTWARCIA DRZWI tedee 194

* DLA DRZWI PRZESZKLONYCH RC2N



SZYBY





W93 WERONA 3



W6A WERONA 4



WQA WERONA 5



WQA WERONA 5 STRONA WEWNĘTRZNA

STANDARDOWE OKUCIA RC2

KLAMKA-KLAMKA



PRAGA

THERMO PREMIUM - OPTIMA



BERGEN

OKUCIA ZA DOPŁATĄ

KLAMKA-KLAMKA



PRAGA

GAŁKA-KLAMKA



PRAGA



BERGEN

PEŁNA LISTA SZYLDÓW: STRONA 113
DOŚWIETLA ALUMINIOWE STAŁE: STRONY 106-107
PEŁNA LISTA WYPOSAŻENIA: STRONY 110-117

KOLORY OKUĆ

ANODA PLATYNA



ANODA SREBRNA

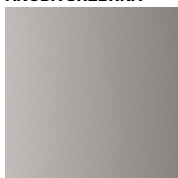

ANODA CZARNA

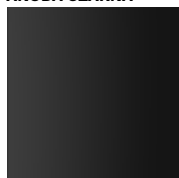

ANODA ŻŁOTA



N

KOLORY DRZWI



**STANDARDOWA
PALETA KOLORÓW
TERRA**
NA STRONACH 108-109



W24 LIZBONA



W9N WENECJA



STANDARDOWE WYMIARY DRZWI

SZEROKOŚĆ DRZWI	80	90N	90E
WYSOKOŚĆ DRZWI (DUOTHERM, PERFOTHERM • ALUTHERM)	2076 mm • 2087 mm		

CENNIK NETTO PLN

	OPTIMA 60	THERMO PREMIUM 60	THERMO PREMIUM 75
W24 LIZBONA	3 149	3 649	4 049
W9N WENECJA	3 149	3 649	4 049
W13 LONDYN	3 149	3 649	4 049
W5L LONDYN 1	3 549	4 049	4 449

STANDARDOWE WYPOSAŻENIE RC2*

	OPTIMA 60	THERMO PREMIUM 60	THERMO PREMIUM 75
SKRZYDŁO SPEŁNIAJĄCE WARUNKI PROGRAMU CZYSTE POWIETRZE	•	•	•
WZÓR	DWUSTRONNY		
PRZYLGI SKRZYDŁA	3	4	4
OŚCIEŻNICA	PERFOTHERM 60	DUOTHERM 60	DUOTHERM 75
ZAWIASY Z OSŁONKAMI W KOLORZE OKUCIA	2D	3D	3D
PRÓG	ALUMINIOWY	CIEPŁY PRÓG Z PODWALINĄ KLINARYTOWĄ H=35 mm	
OKUCIA	SZYLDY DŁUGIE PRAGA LUB BERGEN		
ZAMKI RYGLOWE WKŁADKI W SYSTEMIE JEDNEGO KLUCZA	ZW 1000	ZW 1000	ZW 2000
ZAMKI LISTWOWE	x	3-PUNKTOWY AUTOMATYCZNY LUB 3-PUNKTOWY 2-HAKOWY	
WKŁADKI	GERDA EVO, KLASA 5		
BEZPIECZNE SPRZĘGŁO WKŁADKI	W STANDARDZIE OD ROZMIARU WKŁADKI 35/35		

DOPŁATY

	NETTO PLN		NETTO PLN
OŚCIEŻNICA ALUTHERM THERMO PREMIUM, OPTIMA	950	SAMOZAMYKACZ UKRYTY THERMO PREMIUM, THERMO PRIME	1 300
OŚCIEŻNICA DUOTHERM XL THERMO PREMIUM, OPTIMA	260	ELEKTROZACZEP Z FUNKCJĄ DZIEŃ / NOC 24V	280
PAKIET RC3 TYLKO DLA LIZBONA, WENECJA, W13 LONDYN	420	ZASILACZ IMPULSOWY 24V	135
DRZWI DWUKOLOROWE, PALETA TERRA	500	TAŚMY CIEPŁEGO MONTAŻU	225
WKŁADKA VITA W KLASIE 6 W SYSTEMIE JEDNEGO KLUCZA	190	PODWALINA KLINARYTOWA H=70-250 mm	od 150
N WKŁADKA EXXO W KLASIE 6 W SYSTEMIE JEDNEGO KLUCZA	50	SKRACANIE DRZWI (10, 20, 30, 40, 60, 80, 100 mm)	230
N ZAWIAS 3D OPTIMA	99	ZESTAW tedee PRO	2 030
KONTAKTRON MAGNETYCZNY	120	N KLAWIATURA tedee	487
		N CZUJNIK OTWARCIA DRZWI tedee	194

* DLA DRZWI PRZESZKLONYCH RC2N

SZYBY

MATOWA



REFLEX BRĄZ



MIRA STAR LUSTRO





W13 LONDYN



W13 LONDYN STRONA WEWNĘTRZNA



W9N WENECJA STRONA WEWNĘTRZNA



W5L LONDYN 1

STANDARDOWE OKUCIA RC2

KLAMKA-KLAMKA



PRAGA

THERMO PREMIUM · OPTIMA



BERGEN

OKUCIA ZA DOPŁATĄ

KLAMKA-KLAMKA



PRAGA

GAŁKA-KLAMKA



PRAGA



BERGEN

PEŁNA LISTA SZYLDÓW: STRONA 113
DOŚWIETLA ALUMINIOWE STAŁE: STRONY 106-107
PEŁNA LISTA WYPOSAŻENIA: STRONY 110-117

KOLORY OKUĆ

ANODA PLATYNA

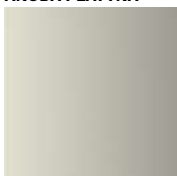

ANODA SREBRNA

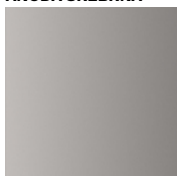

ANODA CZARNA

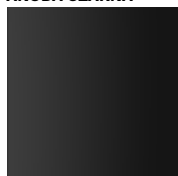

ANODA ŻŁOTA



KOLORY DRZWI

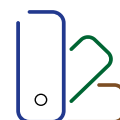

**STANDARDOWA
PALETA KOLORÓW
TERRA**
NA STRONACH 108-109



W54 BARCELONA



W53 BARCELONA 1

STANDARDOWE WYMIARY DRZWI

SZEROKOŚĆ DRZWI	80	90N	90E
WYSOKOŚĆ DRZWI (DUOTHERM, PERFOTHERM · ALUTHERM)	2076 mm · 2087 mm		

CENNIK NETTO PLN

	OPTIMA 60	THERMO PREMIUM 60	THERMO PREMIUM 75
W54 BARCELONA	3 149	3 649	4 049
W53 BARCELONA 1	3 549	4 049	4 449
G76 GENEWA 1	3 549	4 049	4 449
G75 GENEWA 2	3 549	4 049	4 449
D75 GENEWA 3	3 149	3 649	4 049

STANDARDOWE WYPOSAŻENIE RC2*

	OPTIMA 60	THERMO PREMIUM 60	THERMO PREMIUM 75
SKRZYDŁO SPEŁNIAJĄCE WARUNKI PROGRAMU CZYSTE POWIETRZE	•	•	•
WZÓR	DWUSTRONNY		
PRZYLGI SKRZYDŁA	3	4	4
OŚCIEŻNICA	PERFOTHERM 60	DUOTHERM 60	DUOTHERM 75
ZAWIASY Z OSŁONKAMI W KOLORZE OKUĆ	2D	3D	3D
PRÓG	ALUMINIOWY	CIEPLY PRÓG Z PODWALINĄ KLINARYTOWĄ H=35 mm	
OKUCIA	SZYLDY DŁUGIE PRAGA LUB BERGEN		
ZAMKI RYGLOWE WKŁADKI W SYSTEMIE JEDNEGO KLUCZA	ZW 1000	ZW 1000	ZW 2000
ZAMKI LISTWOWE	x	3-PUNKTOWY AUTOMATYCZNY LUB 3-PUNKTOWY 2-HAKOWY	
WKŁADKI	GERDA EVO, KLASA 5		
BEZPIECZNE SPRZĘGŁO WKŁADKI	W STANDARDZIE OD ROZMIARU WKŁADKI 35/35		

DOPLATY

		NETTO PLN
OŚCIEŻNICA ALUTHERM THERMO PREMIUM, OPTIMA	950	SAMOZAMYKACZ UKRYTY THERMO PREMIUM, THERMO PRIME 1 300
OŚCIEŻNICA DUOTHERM XL THERMO PREMIUM, OPTIMA	260	ELEKTROZACZEP Z FUNKCJĄ DZIEŃ / NOC 24V 280
PAKIET RC3 TYLKO DLA W54 BARCELONA, D75 GENEWA 3	420	ZASILACZ IMPULSOWY 24V 135
DRZWI DWUKOLOROWE, PALETA TERRA	500	TAŚMY CIEPŁEGO MONTAŻU 225
WKŁADKA VITA W KLASIE 6 W SYSTEMIE JEDNEGO KLUCZA	190	PODWALINA KLINARYTOWA H=70-250 mm od 150
N WKŁADKA EXXO W KLASIE 6 W SYSTEMIE JEDNEGO KLUCZA	50	SKRACANIE DRZWI (10, 20, 30, 40, 60, 80, 100 mm) 230
N ZAWIAS 3D OPTIMA	99	ZESTAW tedee PRO 2 030
KONTAKTRON MAGNETYCZNY	120	N KLAWIATURA tedee 487
		N CZUJNIK OTWARCIA DRZWI tedee 194

* DLA DRZWI PRZESZKLONYCH RC2N



SZYBY

MATOWA



REFLEX BRĄZ



MIRA STAR LUSTRO





G76 GENEWA 1



G75 GENEWA 2



D75 GENEWA 3



D75 GENEWA 3 STRONA WEWNĘTRZNA

STANDARDOWE OKUCIA RC2

KLAMKA-KLAMKA



PRAGA

THERMO PREMIUM · OPTIMA



BERGEN

OKUCIA ZA DOPŁATĄ

KLAMKA-KLAMKA



PRAGA

GAŁKA-KLAMKA



PRAGA



BERGEN

PEŁNA LISTA SZYLDÓW: STRONA 113
DOŚWIETLA ALUMINIOWE STAŁE: STRONY 106-107
PEŁNA LISTA WYPOSAŻENIA: STRONY 110-117

KOLORY OKUĆ

ANODA PLATYNA



ANODA SREBRNA

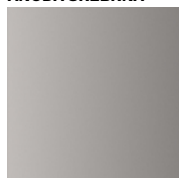

ANODA CZARNA

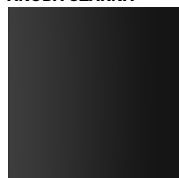

ANODA ŻŁOTA



KOLORY DRZWI

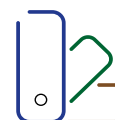

**STANDARDOWA
PALETA KOLORÓW
TERRA**
NA STRONACH 108-109



W13T LONDYN



W54T BARCELONA

STANDARDOWE WYMIARY DRZWI

SZEROKOŚĆ DRZWI	80	90N	90E
WYSOKOŚĆ DRZWI (DUOTHERM, PERFOTHERM • ALUTHERM)	2076 mm • 2087 mm		

CENNIK NETTO PLN	OPTIMA 60	THERMO PREMIUM 60	THERMO PREMIUM 75
W13T LONDYN	3 749	4 249	4 649
W54T BARCELONA	3 749	4 249	4 649
W91T WERONA	3 749	4 249	4 649
W24T LIZBONA	3 749	4 249	4 649
W9NT WENECJA	3 749	4 249	4 649

STANDARDOWE WYPOSAŻENIE RC2*

	OPTIMA 60	THERMO PREMIUM 60	THERMO PREMIUM 75
SKRZYDŁO SPEŁNIAJĄCE WARUNKI PROGRAMU CZYSTE POWIETRZE	•	•	•
WZÓR	DWUSTRONNY		
PRZYLGI SKRZYDŁA	3	4	4
OŚCIEŻNICA	PERFOTHERM 60	DUOTHERM 60	DUOTHERM 75
ZAWIASY Z OSŁONKAMI W KOLORZE OKUĆ	2D	3D	3D
PRÓG	ALUMINIOWY	CIEPLY PRÓG Z PODWALINĄ KLINARYTOWĄ H=35 mm	
OKUCIA	SZYLDY DŁUGIE PRAGA LUB BERGEN		
ZAMKI RYGLOWE WKŁADKI W SYSTEMIE JEDNEGO KLUCZA	ZW 1000	ZW 1000	ZW 2000
ZAMKI LISTWOWE	x	3-PUNKTOWY AUTOMATYCZNY LUB 3-PUNKTOWY 2-HAKOWY	
WKŁADKI	GERDA EVO, KLASA 5		
BEZPIECZNE SPRZĘGŁO WKŁADKI	W STANDARDZIE OD ROZMIARU WKŁADKI 35/35		

DOPLATY

		NETTO PLN
OŚCIEŻNICA ALUTHERM THERMO PREMIUM, OPTIMA	950	SAMOZAMYKACZ UKRYTY THERMO PREMIUM, THERMO PRIME 1 300
OŚCIEŻNICA DUOTHERM XL THERMO PREMIUM, OPTIMA	260	ELEKTROZACZEP Z FUNKCJĄ DZIEŃ / NOC 24V 280
PAKIET RC3 TYLKO DLA RAVENA	420	ZASILACZ IMPULSOWY 24V 135
DRZWI DWUKOLOROWE, PALETA TERRA	500	TAŚMY CIEPŁEGO MONTAŻU 225
WKŁADKA VITA W KLASIE 6 W SYSTEMIE JEDNEGO KLUCZA	190	PODWALINA KLINARYTOWA H=70-250 mm od 150
N WKŁADKA EXXO W KLASIE 6 W SYSTEMIE JEDNEGO KLUCZA	50	SKRACANIE DRZWI (10, 20, 30, 40, 60, 80, 100 mm) 230
N ZAWIAS 3D OPTIMA	99	ZESTAW tedee PRO 2 030
KONTAKTRON MAGNETYCZNY	120	N KLAWIATURA tedee 487
		N CZUJNIK OTWARCIA DRZWI tedee 194

* DLA DRZWI PRZESZKLONYCH RC2N





W91T WERONA



W24T LIZBONA



W9NT WENECJA



W9NT WENECJA STRONA WEWNĘTRZNA

STANDARDOWE OKUCIA RC2

KLAMKA-KLAMKA



PRAGA

THERMO PREMIUM - OPTIMA



BERGEN

OKUCIA ZA DOPŁATĄ

KLAMKA-KLAMKA



PRAGA

GAŁKA-KLAMKA



PRAGA



BERGEN

PEŁNA LISTA POCHWYTÓW: STRONA 112
PEŁNA LISTA SZYLDÓW: STRONA 113
DOŚWIETLA ALUMINIOWE STAŁE: STRONY 106-107
PEŁNA LISTA WYPOSAŻENIA: STRONY 110-117

KOLORY OKUC

ANODA PLATYNA



ANODA SREBRNA



ANODA CZARNA



ANODA ŻŁOTA



N

KOLORY DRZWI

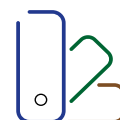

**STANDARDOWA
PALETA KOLORÓW
TERRA**
NA STRONACH 108-109



ZESTAW GL



ZESTAW G



ZESTAW GP



ZESTAW LGP

CENNIK DOŚWIETLI BOCZNYCH			NETTO PLN					
WYSOKOŚĆ Hz	RODZAJ DOŚWIETLA / SZYBY	SZEROKOŚĆ Ld/Pd						
		do 300 mm	do 400 mm	do 500 mm	do 600 mm	do 700 mm	do 800 mm	do 900 mm
2087 mm	DOŚWIETLA Z SZYBĄ BEZPIECZNA	2 169	2 339	2 559	2 759	3 009	3 259	3 509
	DOSWIETLA ANTYWŁAMANIOWE RC2 Z SZYBĄ P4	2 319	2 489	2 709	2 909	3 159	3 409	3 659
do 2200 mm	DOŚWIETLA Z SZYBĄ BEZPIECZNA	2 269	2 439	2 659	2 859	3 109	3 359	3 609
	DOSWIETLA ANTYWŁAMANIOWE RC2 Z SZYBĄ P4	2 419	2 589	2 809	3 009	3 259	3 509	3 759
do 2300 mm	DOŚWIETLA Z SZYBĄ BEZPIECZNA	2 319	2 489	2 709	2 909	3 159	3 409	3 659
	DOSWIETLA ANTYWŁAMANIOWE RC2 Z SZYBĄ P4	2 469	2 639	2 859	3 059	3 309	3 559	3 809
do 2400 mm	DOŚWIETLA Z SZYBĄ BEZPIECZNA	2 369	2 539	2 759	2 959	3 209	3 459	3 709
	DOSWIETLA ANTYWŁAMANIOWE RC2 Z SZYBĄ P4	2 519	2 689	2 909	3 109	3 359	3 609	3 859

DOŚWIETLA BOCZNE SZEROKOŚĆ STANDARD W PODZIAŁCE CO 50 mm. W PODZIAŁCE CO 10 mm DOPLATA 25%.

CENNIK DOŚWIETLI GÓRNYCH			NETTO PLN				
WYSOKOŚĆ Hd	RODZAJ DOŚWIETLA / SZYBY	SZEROKOŚĆ Ld+Sm+Pd					
		do 1150 mm	do 1550 mm	do 1950 mm	do 2350 mm	do 2950 mm	
300 mm	DOŚWIETLA Z SZYBĄ BEZPIECZNA	1 300	1 520	1 740	1 960	2 180	
400 mm		1 400	1 620	1 840	2 060	2 280	
500 mm		1 500	1 720	1 940	2 160	2 380	
300 mm	DOSWIETLA ANTYWŁAMANIOWE RC2 Z SZYBĄ P4	1 630	2 070	2 510	2 950	3 390	
400 mm		1 700	2 140	2 580	3 020	3 460	
500 mm		1 770	2 210	2 650	3 090	3 530	

DOŚWIETLA GÓRNE WYSOKOŚĆ STANDARD W PODZIAŁCE CO 50 mm. W PODZIAŁCE CO 10 mm DOPLATA 25%.

OŚCIEŻNICA ALUTHERM		
WYMIAR DRZWI	WYSOKOŚĆ Hz	SZEROKOŚĆ Sc
80	standard 2087 mm	918 mm
90N	niestandardowe: 2150 mm 2200 mm	988 mm
90E	2300 mm	1031 mm
100E	2350 mm	1131 mm
	2400 mm	

LAKIEROWANIE DOŚWIETLA		NETTO PLN
PALETA GALA		390
PALETA GALACTICA		590
PALETA INTERGALACTICA		790
PALETA GALA OPEN		590

DLA DRZWI Z SAMOZAMYKACZEM UKRYTYM WYSOKOŚĆ CAŁKOWITA OŚCIEŻNICY +3,5 mm.



ZESTAW L



ZESTAW P



ZESTAW LP

DOŚWIETLA BOCZNE
PRZEKRÓJ POZIOMY

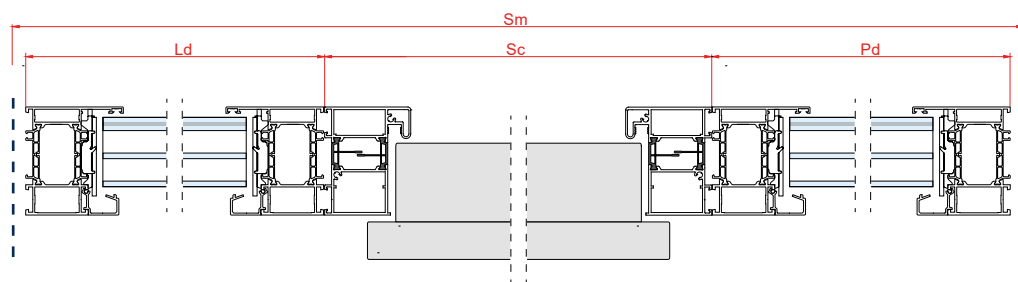

DOŚWIETLE GÓRNE
PRZEKRÓJ PIONOWY

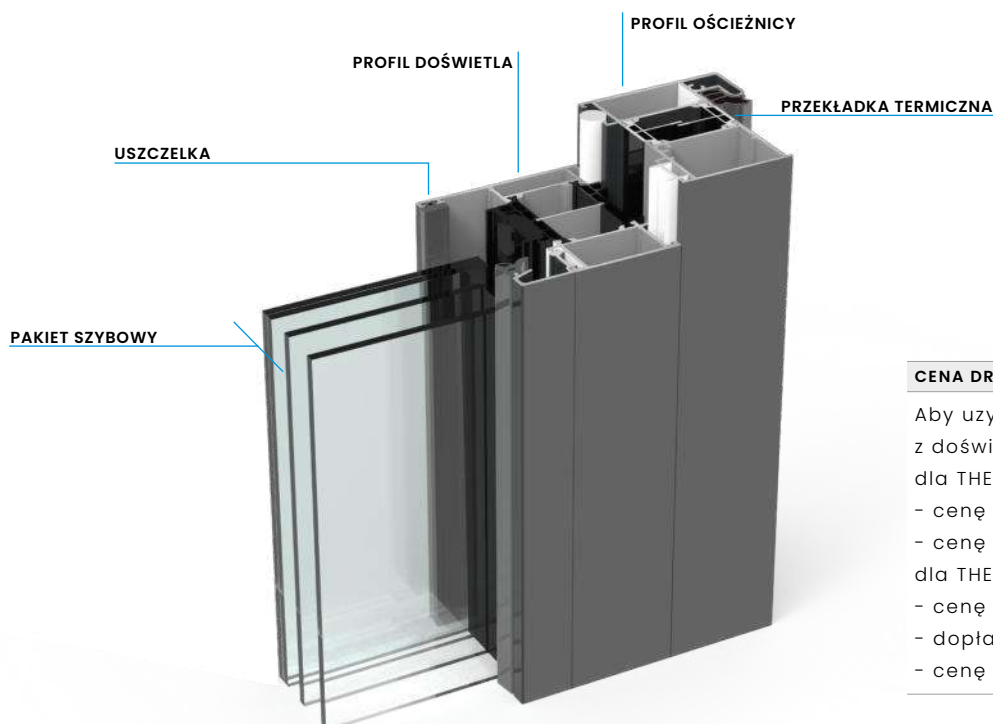
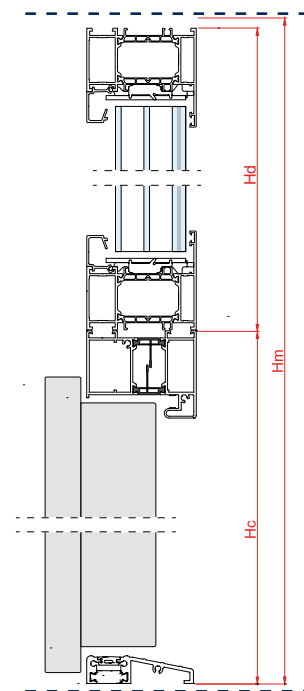

CENA DRZWI Z DOŚWIETLEM

Aby uzyskać kompletną cenę drzwi z doświetleniem należy dodać:

dla THERMO PRIME:

- cenę drzwi,
- cenę doświetla;

dla THERMO PREMIUM i OPTIMA:

- cenę drzwi,
- dopłatę za ościeżnicę ALUTHERM,
- cenę doświetla.

FRR
ORZECH ALPEJSKI
struktura drewna
wzór pionowy
półpolysk

CROSS LINE
AIR GLASS
QUADRO
ELITE 3D
TEMPO
CLASSIC

FMA
MAHOŃ
struktura drewna
wzór pionowy
półpolysk

CROSS LINE
AIR GLASS
QUADRO
ELITE 3D
TEMPO
CLASSIC

FRB
ORZECH BRAZyliJSKI
struktura drewna
wzór pionowy
półpolysk

CROSS LINE
AIR GLASS
QUADRO
ELITE 3D
TEMPO
CLASSIC

FRP
JASNY ORZECH
struktura drewna
wzór pionowy
półpolysk

CROSS LINE
AIR GLASS
QUADRO
ELITE 3D
TEMPO
CLASSIC

FKC
CZARNY
struktura perlista

CROSS LINE
AIR GLASS
QUADRO
ELITE 3D
TEMPO

FCM
CZARNY MAT
struktura perlista

NOWOŚĆ GERDA

CROSS LINE
AIR GLASS
QUADRO
ELITE 3D
TEMPO

FKG
ANTRACYT
struktura perlista

CROSS LINE
AIR GLASS
QUADRO
ELITE 3D
TEMPO
CLASSIC

FKO
ANTRACYT JEDWABNY*
OKIENNY
gładki

NOWOŚĆ GERDA

CROSS LINE
AIR GLASS
QUADRO
ELITE 3D
TEMPO

* niedostępny dla OPTIMA 60

FKR
CZERWONY
struktura perlista

CROSS LINE
AIR GLASS
QUADRO
ELITE 3D
TEMPO
CLASSIC

FKP
JASNY NIEBIESKI
struktura perlista

CROSS LINE
AIR GLASS
QUADRO
ELITE 3D
TEMPO
CLASSIC

FNI
NIEBIESKI
struktura perlista

CROSS LINE
AIR GLASS
QUADRO
ELITE 3D
TEMPO
CLASSIC

FKW
NIEBIESKI KOBALTOWY
struktura perlista

CROSS LINE
AIR GLASS
QUADRO
ELITE 3D
TEMPO
CLASSIC

**FDE
ZŁOTY DĄB**
struktura drewna
wzór pionowy
półpołysk

- CROSS LINE
- AIR GLASS
- QUADRO
- ELITE 3D
- TEMPO
- CLASSIC

**FDW
WINCHESTER**
struktura drewna
wzór pionowy
półpołysk

- CROSS LINE
- AIR GLASS
- QUADRO
- ELITE 3D
- TEMPO
- CLASSIC

**FDT
DĄB TURNER**
struktura drewna
wzór pionowy
mat

- CROSS LINE
- AIR GLASS
- QUADRO
- ELITE 3D
- TEMPO

**FEJ
JASNY WENGE**
struktura drewna
wzór pionowy
półpołysk

- CROSS LINE
- AIR GLASS
- QUADRO
- ELITE 3D
- TEMPO

**FSB
BIAŁY**
struktura perlista

- CROSS LINE
- AIR GLASS
- QUADRO
- ELITE 3D
- TEMPO
- CLASSIC

**FKF
CIEMNY ANTRACYT**
struktura drewna
wzór pionowy
półpołysk

- CROSS LINE
- AIR GLASS
- QUADRO
- ELITE 3D
- TEMPO
- CLASSIC

**FKZ
STALOWO-SZARY**
struktura drewna
wzór pionowy
półpołysk

- CROSS LINE
- AIR GLASS
- QUADRO
- ELITE 3D
- TEMPO
- CLASSIC



www.konfigurator.gerda.pl

Zapraszamy do korzystania z niezawodnego narzędzia on-line jakim jest konfigurator drzwi Gerda. Za jego pomocą w sposób intuicyjny można zbudować drzwi na miarę swoich potrzeb. Ponadto od razu można zobaczyć wizualizację wymarzonych drzwi.

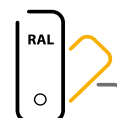

PALETA KOLORÓW RAL
ZA DOPŁATĄ

Niedostępne dla linii CLASSIC z przeszkleniami.

**FPI
PISTACJOWY**
struktura perlista

- CROSS LINE
- AIR GLASS
- QUADRO
- ELITE 3D
- TEMPO
- CLASSIC

**FKU
JASNY ZIELONY**
struktura perlista

- CROSS LINE
- AIR GLASS
- QUADRO
- ELITE 3D
- TEMPO
- CLASSIC

**FKK
CIEMNY ZIELONY**
struktura perlista

- CROSS LINE
- AIR GLASS
- QUADRO
- ELITE 3D
- TEMPO
- CLASSIC

dowolny kolor
strona
zewnątrzna

- CROSS LINE
- AIR GLASS
- QUADRO
- ELITE 3D
- TEMPO
- CLASSIC

dowolny
kolor
strona
wewnętrzna

OKUCIA STANDARDOWE DO ZAMKÓW LISTWOWYCH

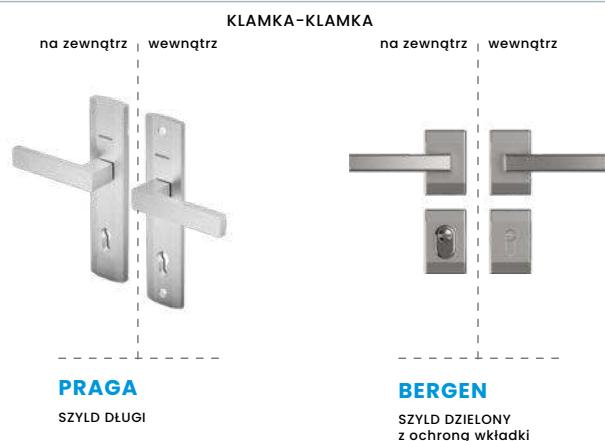

PRAGA

SZYLD DŁUGI

BERGEN

SZYLD DZIELONY z ochroną wkładki

OKUCIA STANDARDOWE DO ZAMKÓW RYGLOWYCH GERDA ZW

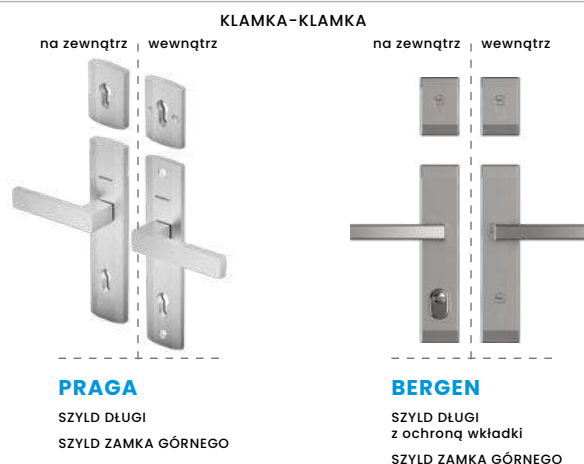

PRAGA

SZYLD DŁUGI
SZYLD ZAMKA GÓRNEGO

BERGEN

SZYLD DŁUGI z ochroną wkładki
SZYLD ZAMKA GÓRNEGO

KOMPLET WKŁADEK W SYSTEMIE JEDNEGO KLUCZA, SYSTEM AB (dla drzwi z zamkiem listwowym – jedna wkładka)	KLASA 5
ILOŚĆ KLUCZY	5 + 2
SZYLD PRAGA LUB BERGEN	do wyboru
NASADKI NA ZAWIASY W KOLORZE OSPRZĘTU	✓

EVO – WKŁADKA W KLASIE 5



KLASA ZABEZPIECZEŃ	KLASA 5
TRWAŁOŚĆ MECHANIZMU	100.000 cykli
ILOŚĆ ZASTAWEK	12 zastawek: 9 w dwóch rzędach oraz 3 boczne
RODZAJ KLUCZA	poziomy nawiercany
ILOŚĆ KOMBINACJI KODU KLUCZA	9 300 000
ODPORNOŚĆ NA WŁAMANIE	C
ODPORNOŚĆ NA KOROZJĘ	C
ODPORNOŚĆ OGNIOWA	✓ (dostępne od rozmiaru 35/35)
OCHRONA PRZECIWOZWIERCENIOWA	dwie stalowe hartowane niklowane szpilki antyrozwierceniowe w korpusie wkładki
BEZPIECZNE SPRZĘGŁO	✓
ILOŚĆ KLUCZY	5 kluczy z nowego srebra (docelowych) + 2 klucze (budowlane)
INNE	karta kodowa
GWARANCJA	2 lata
tedee READY	brak

SYSTEM AB



2 x klucze budowlane
Klucze "A" otwierają zamek do czasu aż nie zostanie użyty klucz "B".

5 x klucze docelowe
Użycie klucza "B" dezaktywuje klucze budowlane "A". Bezpieczne opakowanie zawiera zestaw kluczy "B" i kartę kodową niezbędną do dorobienia kluczy.

UWAGA! Wkładka osiąga właściwy poziom bezpieczeństwa po jej przekodowaniu za pomocą klucza docelowego "B".

KOLORY OKUĆ PRAGA

ANODA PŁATYNA SZCZOTKOWANA



ANODA SREBRNA SZCZOTKOWANA

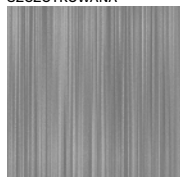

ANODA CZARNA SZCZOTKOWANA



ANODA ŻŁOTA SZCZOTKOWANA

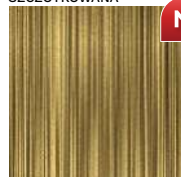

ANODA PŁATYNA GŁADKA



ANODA SREBRNA GŁADKA



ANODA CZARNA GŁADKA

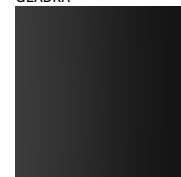

KOLORY WKŁADEK

NIKIEL SATYNA

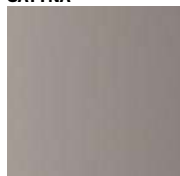

CZARNY POŁYSK

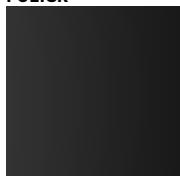

ZESTAWY OSPRZĘTU ZA DOPLATĄ

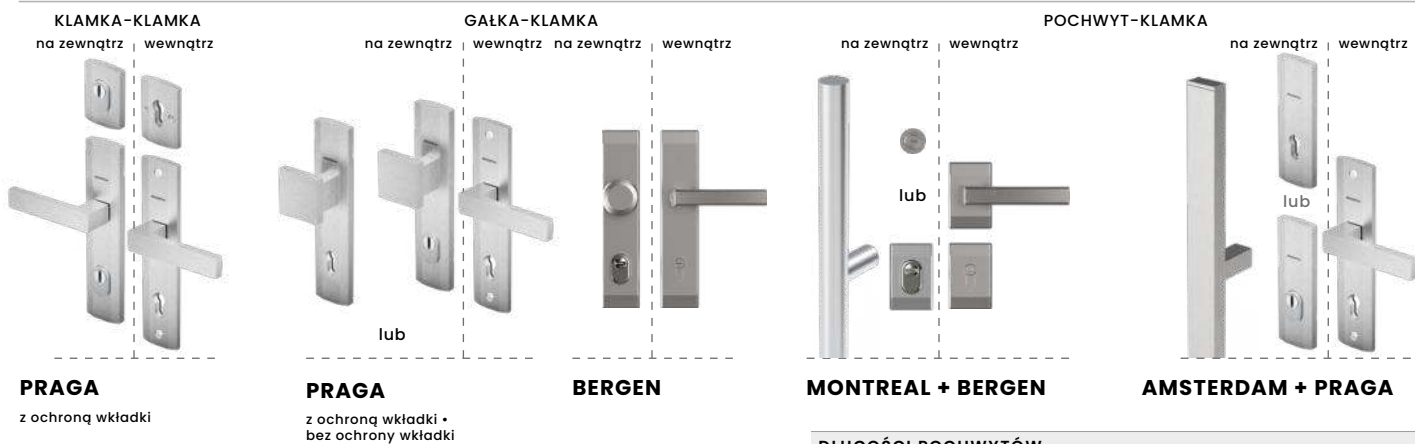

PRAGA

z ochroną wkładki

PRAGA

z ochroną wkładki • bez ochrony wkładki

BERGEN

MONTREAL + BERGEN

AMSTERDAM + PRAGA

KOMPLET WKŁADEK W SYSTEMIE JEDNEGO KLUCZA, SYSTEM AB (dla drzwi z zamkiem listwowym – jedna wkładka)

KLASA 6

ILOŚĆ KLUCZY

5 + 2

SZYLD PRAGA LUB BERGEN, POCHWYT

do wyboru

NASADKI NA ZAWIASY W KOLORZE OSPRZĘTU

✓

DŁUGOŚCI POCHWYTÓW



*dla drzwi otwieranych na zewnątrz

NA WIZUALIZACJI PRZEDSTAWIONE SĄ DRZWI STANDARDOWEJ WYSOKOŚCI 2076 mm.

VITA – WKŁADKA W KLASIE 6



KLASA ZABEZPIECZEŃ	KLASA 6
TRWAŁOŚĆ MECHANIZMU	100.000 cykli
ILOŚĆ ZASTAWEK	6 aktywnych zastawek
RODZAJ KLUCZA	 pionowy nacinany
ILOŚĆ KOMBINACJI KODU KLUCZA	100 000
ODPORNOŚĆ NA WŁAMANIE	D
ODPORNOŚĆ NA KOROZJĘ	C
ODPORNOŚĆ OGNIOWA	✓
OCHRONA PRZECIWROZWIERCENIOWA	2 stalowe hartowane szpilki w korpusie i bębenu
BEZPIECZNE SPRZĘGŁO	✓ (dostępne od rozmiaru 30/30)
ILOŚĆ KLUCZY	5 kluczy mosiężnych niklowanych (docelowych) + 2 klucze mosiężne (budowlane)
INNE	karta bezpieczeństwa
GWARANCJA	5 lat (po zarejestrowaniu produktu)
tedee READY	✓

EXXO – WKŁADKA W KLASIE 6



KLASA ZABEZPIECZEŃ	KLASA 6
TRWAŁOŚĆ MECHANIZMU	100.000 cykli
ILOŚĆ ZASTAWEK	9 w dwóch rzędach
RODZAJ KLUCZA	 poziomy nawiercany
ILOŚĆ KOMBINACJI KODU KLUCZA	450.000
ODPORNOŚĆ NA WŁAMANIE	D
ODPORNOŚĆ NA KOROZJĘ	C
ODPORNOŚĆ OGNIOWA	✓
OCHRONA PRZECIWROZWIERCENIOWA	dwie stalowe hartowane niklowane szpilki antyrozwierceniowe w korpusie wkładki
BEZPIECZNE SPRZĘGŁO	✓ (dostępne od rozmiaru 35/35)
ILOŚĆ KLUCZY	5 kluczy z nowego srebra (docelowych) + 2 klucze (budowlane)
INNE	karta kodowa
GWARANCJA	2 lata
tedee READY	✓

KOLORY POCHWYTÓW

ANODA PŁATYNA SZCZOTKOWANA



ANODA SREBRNA SZCZOTKOWANA

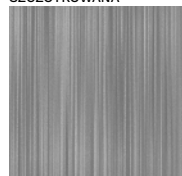

ANODA CZARNA SZCZOTKOWANA



ANODA ŻŁOTA SZCZOTKOWANA

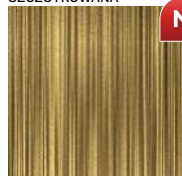

N

INOX

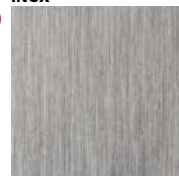

RAL 9005 CZARNY



PALETA KOLORÓW RAL ZA DOPLATĄ TYLKO DLA INTEGRÁ

TYLKO DLA AMSTERDAM

AMSTERDAM

POCHWYT Z ALUMINIUM ANODOWANEGO O PRZEKROJU PROSTOKĄTNYM (40x20 mm)

NETTO PLN



DŁUGOŚĆ	1000	1500	1700	1800
POCHWYT	765	820	855	880
POCHWYT Z PRZYCISKIEM* NIEZBĘDNY ZAKUP ELEKTROZACZĘPU	1 120	1 170	1 200	1 220
POCHWYT Z PRZYCISKIEM BEZPRZEWODOWYM* NIEZBĘDNY ZAKUP ELEKTROZACZĘPU	×	1 410	1 440	×

MONTREAL

POCHWYT O PRZEKROJU OKRĄGŁYM (Ø 35 mm)

NETTO PLN



DŁUGOŚĆ	1000	1500	1700	1800
POCHWYT	765	820	855	880
POCHWYT Z PRZYCISKIEM* NIEZBĘDNY ZAKUP ELEKTROZACZĘPU	1 120	1 170	1 200	1 220

NOWOŚĆ GERDA

ROSTOCK

POCHWYT ZE STALI NIERDZEWNEJ O PRZEKROJU PROSTOKĄTNYM (40x20 mm)

NETTO PLN



WYBRANE WZORY

POCHWYT ROSTOCK DOSTĘPNY DLA DRZWI OTWIERANYCH NA ZEWNĄTRZ I O STANDARDOWEJ WYSOKOŚCI 2076 mm.

DŁUGOŚĆ	2000			
	OPCJA	•	PRZYCISK*	LED**
INOX	1 070	1 410	1 719	1 959
CZARNY RAL 9005	1 070	1 410	1 719	1 959
INOX Z APLIKACJĄ	2 069	2 299	2 719	2 949
CZARNY RAL 9005 Z APLIKACJĄ	2 099	2 349	2 739	2 999

NOWOŚĆ GERDA

MONACO

POCHWYT ZE STALI NIERDZEWNEJ O PRZEKROJU PROSTOKĄTNYM (40x20 mm)

NETTO PLN



WYBRANE WZORY

DŁUGOŚĆ	1500	1800	1500	1800	1500	1800	1500	1800
	OPCJA	•	PRZYCISK*		LED**		PRZYCISK+LED**	
INOX	820	880	1 170	1 220	1 469	1 529	1 709	1 769
CZARNY RAL 9005	820	880	1 170	1 220	1 469	1 529	1 709	1 769
INOX Z APLIKACJĄ	1 699	1 919	1 939	2 159	2 349	2 569	2 599	2 819
CZARNY RAL 9005 Z APLIKACJĄ	1 749	1 969	1 989	2 209	2 399	2 619	2 649	2 869

WKRÓTCE DOSTĘPNE

INTEGRA

POCHWYT KIESZENIOWY

NETTO PLN



DŁUGOŚĆ	1500	1800	1500	1800	1500	1800	1500	1800
	OPCJA	•	PRZYCISK*		LED***		PRZYCISK+LED***	
CZARNY RAL 9005	1 369	1 569	1 869	2 069	1 769	1 969	2 169	2 369
PALETA GALA RAL DROBNA STRUKTURA	1 569	1 769	2 069	2 269	1 969	2 169	2 369	2 569

* DOSTOSOWANIE SKRZYDŁA DRZWI POD POCHWYT Z PRZYCISKIEM 250

** DOSTOSOWANIE SKRZYDŁA DRZWI POD POCHWYT Z PODŚWIETLENIEM LED ORAZ PRZYCISKIEM I LED 669

*** DOSTOSOWANIE DO POCHWYTU INTEGRA (KIESZENIOWEGO) Z PODŚWIETLENIEM ORAZ PRZYCISKIEM I PODŚWIETLENIEM LED 79

ELEKTROZACZEP Z FUNKCJĄ DZIEŃ / NOC 24V 280

PRAGA

SZYLD ZAMKA GŁÓWNEGO Z ALUMINIUM

NETTO PLN



	OPTIMA 60	THERMO PREMIUM 60	THERMO PREMIUM 75	THERMO PREMIUM 75 DUO	THERMO PRIME 75
KLAMKA-KLAMKA SZYLD ZEWN. Z OCHRONĄ WKŁADKI				470	
KLAMKA-KLAMKA SZYLD ZEWN. BEZ OCHRONY WKŁADKI				260	
KLAMKA JEDNOSTRONNA SZYLD ZEWN. Z OCHRONĄ WKŁADKI DO POCHWYTU				445	
KLAMKA JEDNOSTRONNA SZYLD ZEWN. BEZ OCHRONY WKŁADKI DO POCHWYTU				240	
GAŁKA-KLAMKA SZYLD ZEWN. Z OCHRONĄ WKŁADKI				520	
GAŁKA-KLAMKA SZYLD ZEWN. BEZ OCHRONY WKŁADKI				310	

PRAGA

SZYLD ZAMKA DODATKOWEGO Z ALUMINIUM

NETTO PLN



	OPTIMA 60	THERMO PREMIUM 60	THERMO PREMIUM 75	THERMO PREMIUM 75 DUO	THERMO PRIME 75
SZYLD DZIELONY SZYLD ZEWN. Z OCHRONĄ WKŁADKI				110	
SZYLD DZIELONY SZYLD ZEWN. BEZ OCHRONY WKŁADKI				60	

BERGEN

SZYLD ZAMKA GŁÓWNEGO

NETTO PLN



	OPTIMA 60	THERMO PREMIUM 60	THERMO PREMIUM 75	THERMO PREMIUM 75 DUO	THERMO PRIME 75
KLAMKA-KLAMKA TD 1000 SZYLD ZEWN. Z OCHRONĄ WKŁADKI				280	x
KLAMKA-KLAMKA TD 200 SZYLD ZEWN. Z OCHRONĄ WKŁADKI				260	x
KLAMKA JEDNOSTRONNA SZYLD ZEWN. Z OCHRONĄ WKŁADKI DO POCHWYTU				240	x
GAŁKA-KLAMKA TD 1000 SZYLD ZEWN. Z OCHRONĄ WKŁADKI				330	x
GAŁKA-KLAMKA TD 200 SZYLD ZEWN. Z OCHRONĄ WKŁADKI				310	x

BERGEN

SZYLD ZAMKA GŁÓWNEGO – DZIELONY

NETTO PLN



	OPTIMA 60	THERMO PREMIUM 60	THERMO PREMIUM 75	THERMO PREMIUM 75 DUO	THERMO PRIME 75
KLAMKA-KLAMKA SZYLD ZEWN. Z OCHRONĄ WKŁADKI			x		165
KLAMKA JEDNOSTRONNA SZYLD ZEWN. Z OCHRONĄ WKŁADKI DO POCHWYTU			x		140
GAŁKA-KLAMKA SZYLD ZEWN. Z OCHRONĄ WKŁADKI			x		215

BERGEN















SZYLD ZAMKA DODATKOWEGO













NETTO PLN



	OPTIMA 60	THERMO PREMIUM 60	THERMO PREMIUM 75	THERMO PREMIUM 75 DUO	THERMO PRIME 75
SZYLD DZIELONY TW 300 SZYLD ZEWN. Z OCHRONĄ WKŁADKI				90	
SZYLD DZIELONY SZYLD ZEWN. BEZ OCHRONY WKŁADKI				60	

CENNIK DOPŁAT DO DRZWI NETTO PLN	OPTIMA 60	THERMO PREMIUM 60	THERMO PREMIUM 75	THERMO PREMIUM 75 DUO	THERMO PRIME 75
ELEKTROZACZEP Z FUNKCJĄ DZIEŃ/NOC 24 V MONTOWANY FABRYCZNIE W OŚCIEŻNICY DOPŁATA DO CENY DRZWI ZALECANE DO DRZWI Z POCHWYTEM ZALECANE ZASTOSOWANIE ZASILACZA – AKCESORIA DODATKOWE S. 115	280	280	280	x	280
ELEKTROZACZEP REWERSYJNY MONTOWANY FABRYCZNIE W OŚCIEŻNICY DOPŁATA DO CENY DRZWI ZALECANE ZASTOSOWANIE ZASILACZA – AKCESORIA DODATKOWE S. 115	280	280	280	x	280
ELEKTROZACZEP AWERSYJNY Z FUNKCJĄ DZIEŃ/NOC 24 V MONTOWANY W DOSTAWCE DUO ZALECANE DO DRZWI Z POCHWYTAMI	x	x	x	550	x
ELEKTROZACZEP REWERSYJNY MONTOWANY W DOSTAWCE DUO ZALECANE DO DRZWI Z POCHWYTAMI	x	x	x	550	x
KONTAKTRON MONTOWANY FABRYCZNIE W OŚCIEŻNICY	120	120	120	120	120
SKRÓCENIE DRZWI W ZAKESIE 0 – 100 mm DLA WYBRANYCH WZORÓW	230	230	230	230	230
DRZWI NA WYMIAR TYLKO Z OŚCIEŻNICĄ ALUTHERM DLA WYBRANYCH WZORÓW	✓	✓	✓	✓	✓
DRZWI WYŻSZE WYSOKOŚĆ CAŁKOWITA DO 2400 mm TYLKO Z OŚCIEŻNICĄ ALUTHERM 75 DLA WYBRANYCH WZORÓW		2150 mm = 330 PLN 2200 mm = 330 PLN 2250 mm = 680 PLN		2300 mm = 680 PLN 2350 mm = 1 100 PLN 2400 mm = 1 100 PLN	
ZAMEK LISTWOWY 3-PUNKTOWY AUTOMATYCZNY LUB 3-PUNKTOWY 2-HAKOWY	x	bez dopłaty	bez dopłaty	bez dopłaty	x
ZAWIAS 3D Z NASADKAMI W KOLORZE OKUĆ	99	bez dopłaty	bez dopłaty	bez dopłaty	bez dopłaty
ZAMEK DODATKOWY DO DRZWI Z ZAMKIEM LISTWOWYM	x	200	200	200	x
SKRZYDŁO DRZWI DWUKOLOROWE, PALETA TERRA	500	500	500	500	500
WEWNĘTRZNE WZMOCNIENIE SKRZYDŁA POD SAMOZAMYKACZ NAWIERZCHNIOWY DOPŁATA DO CENY DRZWI	100	100	100	100	100
OKAPNIK W KOLORZE SKRZYDŁA	70	70	70	70	70
DOSTOSOWANIE DO POCHWYTU Z PRZYCISKIEM	250	250	250	250	250
ZESTAW MONTAŻOWY: WKRĘTY RAMOWE, KLINY, KOTWY MONTAŻOWE WKRĘTY RAMOWE DO MONTAŻU W BETONIE ZWYKŁYM, CEGLE CERAMICZNEJ, CEGLE SILIKATOWEJ PEŁNEJ, DREWNI	✓	✓	✓	✓	✓

CENNIK AKCESORIÓW DO DRZWI NETTO PLN		OPTIMA 60	THERMO PREMIUM 60	THERMO PREMIUM 75	THERMO PREMIUM 75 DUO	THERMO PRIME 75
	CZUJNIK OTWARCIA DRZWI tedee	194	194	194	194	194
	BIOMETRYCZNA KLAWIATURA DOSTĘPU tedee	487	487	487	487	487
	WIZJER SZEROKOKĄTNY 50/80	30	30	30	30	30
	WIZJER ELEKTRONICZNY 4,3" Z FUNKCJĄ NAGRYWANIA FILMÓW	400	400	400	400	400
	WIZJER ELEKTRONICZNY 2,4 " Z FUNKCJĄ WYKONYWANIA ZDJĘĆ	165	165	165	165	165
	NUMERYCZNA KLAWIATURA KONTROLI DOSTĘPU	430	430	430	430	430
	ZASILACZ IMPULSOWY 12 V ZALECANY DO DRZWI WYPOSAŻONYCH W ELEKTROZACZEP TYLKO DLA POCHWYTÓW Z PRZYCISKIEM BEZPRZEWODOWYM	135	135	135	135	135
	ZASILACZ IMPULSOWY 24 V ZALECANY DO DRZWI WYPOSAŻONYCH W ELEKTROZACZEP, DRZWI Z POCHWYTEM Z PRZYCISKIEM I PODŚWIETLENIEM LED	135	135	135	135	135
	LISTWA DOLNA ZAMYKAJĄCA	50	x	x	x	x
	SAMOZAMYKACZ UKRYTY	x	1300	1300	1300	1300
	OZDOBNE ALUMINIOWE NASADKI NA ZAWIASY	55	55	55	55	55
	PRÓG ALUMINIOWY DO OPTIMA WYSOKOŚĆ 20 mm	135	x	x	x	x
	CIEPŁY PRÓG ALUMINIOWY DO THERMO PRIME I THERMO PREMIUM WYSOKOŚĆ 20 mm	x	145	145	145	145
	OKAPNIK W KOLORZE SKRZYDŁA	70	70	70	70	70

CENNIK AKCESORIÓW DO DRZWI NETTO PLN		OPTIMA 60	THERMO PREMIUM 60	THERMO PREMIUM 75	THERMO PREMIUM 75 DUO	THERMO PRIME 75
	POSZERZENIE BOCZNE STALOWO-DREWNIANE SZEROKOŚĆ 30 mm DLA OŚCIEŻNIC PERFOTHERM, DUOTHERM	265	265	265	x	x
	POSZERZENIE BOCZNE STALOWO-DREWNIANE SZEROKOŚĆ 60 mm DLA OŚCIEŻNIC PERFOTHERM, DUOTHERM	315	315	315	x	x
	POSZERZENIE BOCZNE ALUMINIOWE SZEROKOŚĆ 25 mm DLA OŚCIEŻNICY ALUTHERM	430	430	430	430	430
	POSZERZENIE BOCZNE ALUMINIOWE SZEROKOŚĆ 33 mm DLA OŚCIEŻNICY ALUTHERM	470	470	470	470	470
	POSZERZENIE BOCZNE ALUMINIOWE SZEROKOŚĆ 44 mm DLA OŚCIEŻNICY ALUTHERM	530	530	530	530	530
	POSZERZENIE BOCZNE ALUMINIOWE SZEROKOŚĆ 55 mm DLA OŚCIEŻNICY ALUTHERM	580	580	580	580	580 zł
	POSZERZENIE BOCZNE ALUMINIOWE SZEROKOŚĆ 108 mm DLA OŚCIEŻNICY ALUTHERM	855	855	855	855	855
	PODWALINY (POSZERZENIA) PODPROGOWE KLINARYTOWE Z UTWARDZONEGO POLISTYRENU EKSPANDOWANEGO, DOSTĘPNE WYSOKOŚCI: 70-250 mm W PODZIAŁCE CO 10 mm DŁUGOŚĆ 1200 mm	35 mm = 65 PLN 70 mm = 150 PLN 80 mm = 165 PLN 90 mm = 180 PLN 100 mm = 195 PLN	110 mm = 210 PLN 120 mm = 225 PLN 130 mm = 240 PLN 140 mm = 255 PLN 150 mm = 270 PLN	160 mm = 285 PLN 170 mm = 300 PLN 180 mm = 315 PLN 190 mm = 330 PLN 200 mm = 345 PLN	210 mm = 360 PLN 220 mm = 375 PLN 230 mm = 390 PLN 240 mm = 405 PLN 250 mm = 420 PLN	
	PREPARAT DO KONSERWACJI ZAMKÓW I WKŁADEK 25 ml	10	10	10	10	10
	PREPARAT DO KONSERWACJI ZAMKÓW I WKŁADEK 100 ml	20	20	20	20	20
	PREPARAT DO KONSERWACJI ZAMKÓW I WKŁADEK 400 ml	30	30	30	30	30
	GERDA RESIST ULTRA DUO TAŚMY DO CIEPŁEGO MONTAŻU	225	225	225	225	225

CENNIK WKŁADEK NETTO PLN

	KIERUNEK OTWIERANIA DRZWI	WKŁADKI PROFILOWE ZAMKA GŁÓWNEGO		WKŁADKI PROFILOWE ZAMKA DODATKOWEGO		KLASA 5 EVO	KLASA 6 EXXO	KLASA 6 VITA		
		TARCZA ZAMKA GŁÓWNEGO	ROZMIAR WKŁADKI	TARCZA ZAMKA DODATKOWEGO	ROZMIAR WKŁADKI					
THERMO PREMIUM 60 OPTIMA 60 zamek główny: RC2 – GERDA ZW1000ZM zębatka RC3 – GERDA ZW2000ZM zębatka zamek dodatkowy: GERDA ZW500	do wewnątrz	długie BERGEN TD200, TD1000	35/55Z	BERGEN zespolone TW300	G55/35	225	275	405		
		długie PRAGA	30/50Z	PRAGA	G50/30	205	255	385		
	na zewnątrz	długie BERGEN TD200, TD1000	35/55Z	BERGEN zespolone TW300	G35/55	225	275	405		
		długie PRAGA	50/30Z	PRAGA	G30/50	205	255	385		
THERMO PREMIUM 60 ZAMEK LISTWOWY FUHR zabierak	do wewnątrz	dzielone BERGEN TW300	35/55	DLA UZYSKANIA CENY WKŁADKI Z GAŁKĄ NALEŻY DODAC 15 zł DO CENY WKŁADKI KLUCZ-KLUCZ		135	165	205		
		długie PRAGA	30/50			125	155	195		
	na zewnątrz	dzielone BERGEN TW300	35/55			135	165	205		
		długie PRAGA	30/50			125	155	195		
THERMO PREMIUM 60 ZAMEK LISTWOWY FUHR zabierak zestaw: klamka jednostronna-szylt pierścieniowy	na zewnątrz	dzielone BERGEN TW300	35/35			135	165	205		
		długie PRAGA	30/35			110	140	180		
THERMO PREMIUM 75 GERDA ZW2000ZM zębatka	do wewnątrz	długie BERGEN TD200, TD1000	45/55Z			BERGEN zespolone TW300	G55/45	245	295	425
		długie PRAGA	45/50Z			PRAGA	G50/45	235	285	415
	na zewnątrz	długie BERGEN TD200, TD1000	50/55Z	BERGEN zespolone TW300	G50/55	225	275	435		
		długie PRAGA	45/50Z	PRAGA	G45/50	235	285	415		
THERMO PRIME 75 THERMO PREMIUM 75 ZAMEK LISTWOWY FUHR zabierak zestaw: klamka-klamka	uniwersalne	dzielone BERGEN TW300	45/55	DLA UZYSKANIA CENY WKŁADKI Z GAŁKĄ NALEŻY DODAC 15 PLN DO CENY WKŁADKI KLUCZ-KLUCZ		145	175	215		
		długie PRAGA	45/50			140	170	210		
do wewnątrz	dzielone BERGEN TW300	30/55	130			160	200			
	długie PRAGA	30/50	125			155	195			
THERMO PRIME 75 THERMO PREMIUM 75 ZAMEK LISTWOWY FUHR zabierak zestaw: klamka jednostronna-szylt pierścieniowy	na zewnątrz	dzielone BERGEN TW300	35/45			125	155	195		
		długie PRAGA	35/45			125	155	195		

DRZWI DWUZAMKOWE: ZAMEK GŁÓWNY - WKŁADKA KLUCZ/KLUCZ; ZAMEK DODATKOWY - WKŁADKA KLUCZ/GAŁKA.
DRZWI JEDNOZAMKOWE: ZAMEK GŁÓWNY - WKŁADKA KLUCZ/KLUCZ LUB KLUCZ/GAŁKA.
OZNACZENIE G PRZED ROZMIAREM WKŁADKI OZNACZA GAŁKĘ.

THERMO PRIME • THERMO PREMIUM

Wymiary w mm.

ROZMIAR	MODEL DRZWI	Ss SZEROKOŚĆ SKRZYDŁA STRONA WĘŻSZA	Sp SZEROKOŚĆ SKRZYDŁA STRONA SZERSZA
80	THERMO PRIME THERMO PREMIUM	812	842
90N		882	912
90E		925	955
100E		1025	1055

WYSOKOŚĆ	MODEL DRZWI	Hs WYSOKOŚĆ SKRZYDŁA STRONA WĘŻSZA	Hp WYSOKOŚĆ SKRZYDŁA STRONA SZERSZA
2087	THERMO PRIME THERMO PREMIUM	2009	2039
2100	THERMO PRIME	2022	2052
2150		2072	2102
2200		2122	2152
2250		2172	2202
2300		2222	2252
2350		2272	2302
2400		2322	2352

ROZMIAR	MODEL OŚCIEŻNICY	So ŚWIATŁO PRZEJŚCIA OŚCIEŻNICY	Sc CAŁKOWITA SZEROKOŚĆ OŚCIEŻNICY	Sm ZALECANA SZEROKOŚĆ OTWORU MONTAŻOWEGO*	Ho ŚWIATŁO PRZEJŚCIA OŚCIEŻNICY	Hc CAŁKOWITA WYSOKOŚĆ OŚCIEŻNICY***	Hm ZALECANA WYSOKOŚĆ OTWORU MONTAŻOWEGO OD POZIOMU "0"***
80	DUOTHERM	796	896	916	2006	2076	2086
90N		866	966	986			
90E		909	1009	1029			
100E		1009	1109	1129			
80	DUOTHERM XL	796	916	936			
90N		866	988	1006			
90E		909	1029	1049			
100E		1009	1129	1149			
80	ALUTHERM	789	918	938		STANDARD 2087 NIESTANDARDOWE****	STANDARD 2097 NIESTANDARDOWE****
90N		859	988	1008			
90E		902	1031	1051			
100E		1002	1131	1151			
						2150	2160
						2200	2210
						2250	2260
						2300	2310
						2350	2360
						2400	2410

* ZAWIERA LUZ MONTAŻOWY 10 mm NA STRONĘ

** ZAWIERA LUZ MONTAŻOWY 10 mm

*** DLA DRZWI Z SAMOZAMYKACZEM UKRYTYM WYSOKOŚĆ CAŁKOWITA OŚCIEŻNICY +3,5 mm

**** TYLKO THERMO PRIME

THERMO PRIME 75 • THERMO PREMIUM 75

ALUTHERM 75

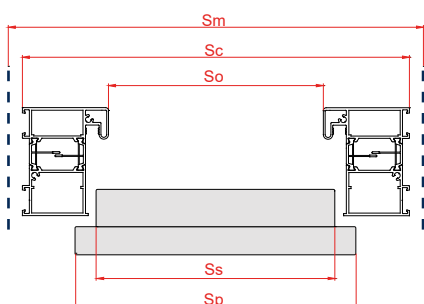
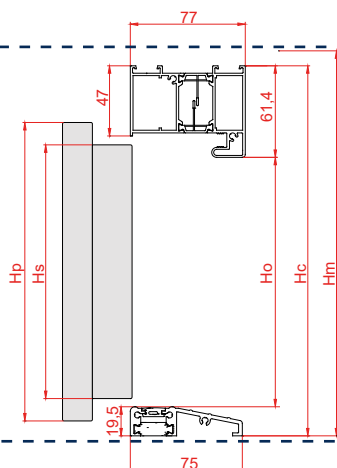

DUOTHERM 75
DUOTHERM 75 XL

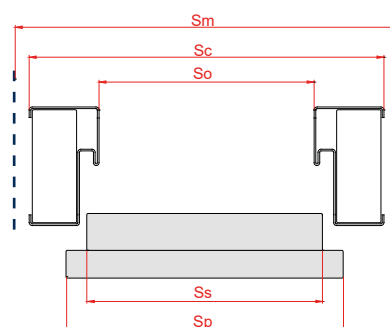
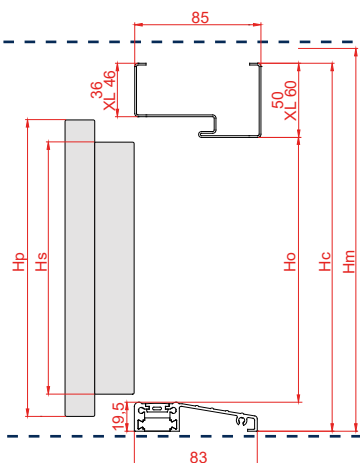

THERMO PREMIUM 60

ALUTHERM 60

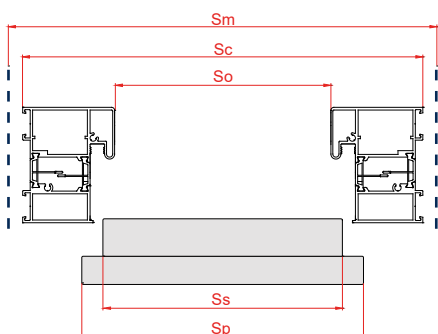
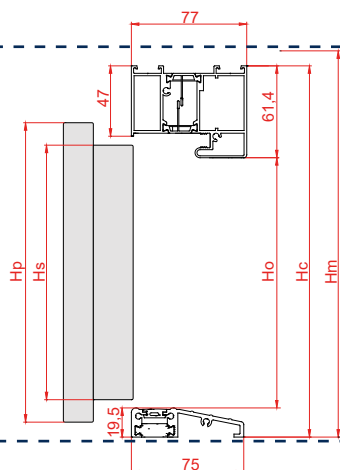

DUOTHERM 60
DUOTHERM 60 XL

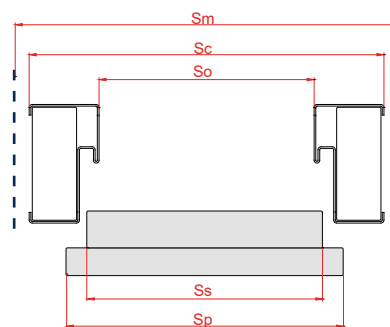
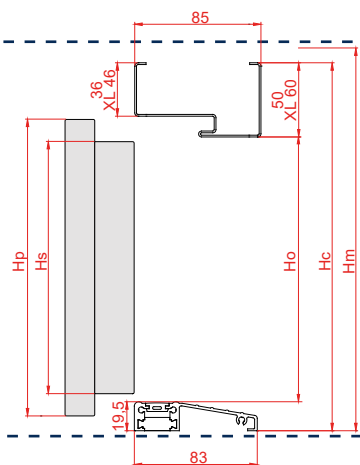

DRZWI W KOLORACH CIEMNYCH NIE NALEŻY MONTOWAĆ W MIEJSCACH DŁUGOTRWAŁEGO I BEZPOŚREDNIEGO NASŁONECZENIA. DRZWI MONTOWANE JAKO WEJŚCIOWE ZEWNĘTRZNE W MIEJSCACH NARAŻONYCH NA BEZPOŚREDNIE DZIAŁANIE CZYNNIKÓW ATMOSFERYCZNYCH (DESZCZ, WIATR, ITP.) WINNY BYĆ DRZWIAMI OTWIERANYMI NA ZEWNĄTRZ. W PRZYPADKU DRZWI MONTOWANYCH JAKO DRZWI WEJŚCIOWE ZEWNĘTRZNE WYMAGANE JEST ZASTOSOWANIE ZADASZENIA.

OPTIMA

Wymiary w mm.

ROZMIAR	MODEL DRZWI	Ss SZEROKOŚĆ SKRZYDŁA STRONA WĘŻSZA	Sp SZEROKOŚĆ SKRZYDŁA STRONA SZERSZA	Hs WYSOKOŚĆ SKRZYDŁA STRONA WĘŻSZA	Hp WYSOKOŚĆ SKRZYDŁA STRONA SZERSZA
80N	OPTIMA	782	812	2023	2038,5
80		812	842		
90N		882	912		
90E		925	955		
100E		1025	1055		

ROZMIAR	MODEL OŚCIEŻNICY	So ŚWIATŁO PRZEJŚCIA OŚCIEŻNICY	Sc CAŁKOWITA SZEROKOŚĆ OŚCIEŻNICY	Sm ZALECANA SZEROKOŚĆ OTWORU MONTAŻOWEGO*	Ho ŚWIATŁO PRZEJŚCIA OŚCIEŻNICY	Hc CAŁKOWITA WYSOKOŚĆ OŚCIEŻNICY***	Hm ZALECANA WYSOKOŚĆ OTWORU MONTAŻOWEGO OD POZIOMU "0"***
80N	PERFOTHERM	766	866	886	2006	2076	2086
80		796	896	916			
90N		866	966	986			
90E		909	1009	1029			
100E		1009	1109	1129			
80N	PERFOTHERM XL	766	886	906			
80		796	916	936			
90N		866	986	1006			
90E		909	1029	1049			
100E		1009	1129	1149			
80	ALUTHERM	789	918	938	2087	2087	2097
90N		859	988	1008			
90E		902	1031	1051			
100E		1002	1131	1151			

* ZAWIERA LUZ MONTAŻOWY 10 mm NA STRONĘ

** ZAWIERA LUZ MONTAŻOWY 10 mm

OPTIMA

ALUTHERM 60

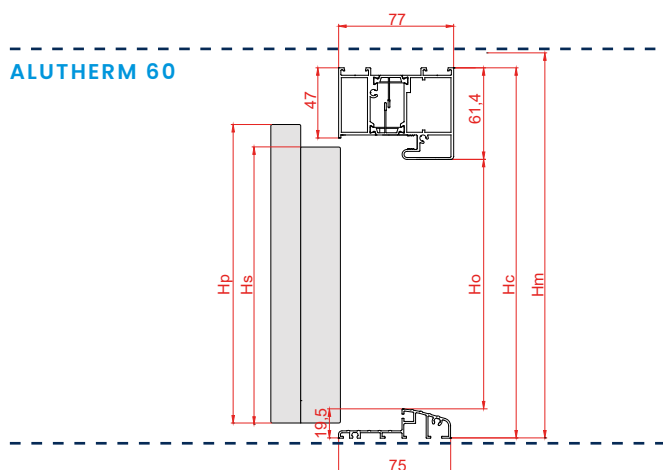

PERFOTHERM 60
PERFOTHERM 60 XL

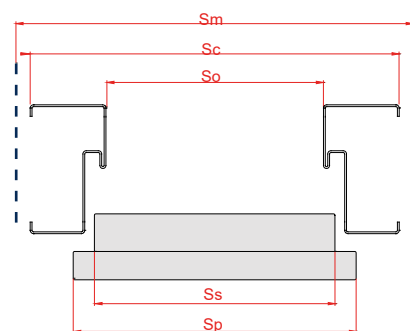
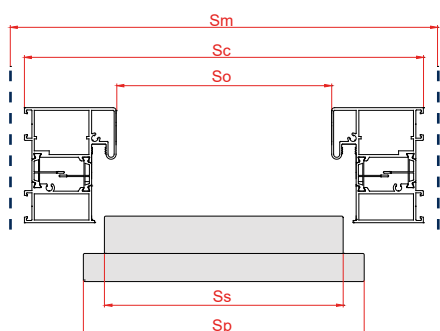
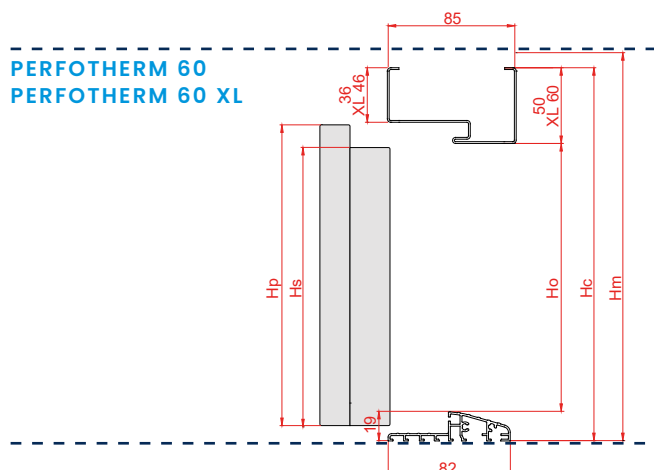

DRZWI W KOLORACH CIEMNYCH NIE NALEŻY MONTOWAĆ W MIEJSCACH DŁUGOTRWALEGO I BEZPOŚREDNIEGO NASŁONECZNIENIA. DRZWI MONTOWANE JAKO WEJŚCIOWE ZEWNĘTRZNE W MIEJSCACH NARAŻONYCH NA BEZPOŚREDNIE DZIAŁANIE CZYNNIKÓW ATMOSFERYCZNYCH (DESZCZ, WIATR, ITP.) WINNY BYĆ DRZWIAMI OTWIERANYMI NA ZEWNĄTRZ. W PRZYPADKU DRZWI MONTOWANYCH JAKO DRZWI WEJŚCIOWE ZEWNĘTRZNE WYMAGANE JEST ZASTOSOWANIE ZADASZENIA.



THERMO PREMIUM 75 DUO

ROZMIAR	MODEL DRZWI	Ss SZEROKOŚĆ SKRZYDŁA GŁÓWNEGO STRONA WĘŻSZA	Sp SZEROKOŚĆ SKRZYDŁA GŁÓWNEGO STRONA SZERSZA
80	THERMO PREMIUM 75 DUO	812	842
90N		882	912
90E		925	955
100E		1025	1055

WYSOKOŚĆ	MODEL DRZWI	Hs WYSOKOŚĆ SKRZYDŁA STRONA WĘŻSZA	Hp WYSOKOŚĆ SKRZYDŁA STRONA SZERSZA
2087	THERMO PREMIUM 75 DUO	2009	2039

ROZMIAR	MODEL OŚCIEŻNICY	So ŚWIATŁO PRZEJŚCIA OŚCIEŻNICY	Sc CAŁKOWITA SZEROKOŚĆ OŚCIEŻNICY	Sm ZALECANA SZEROKOŚĆ OTWORU MONTAŻOWEGO*	Ho ŚWIATŁO PRZEJŚCIA OŚCIEŻNICY	Hc CAŁKOWITA WYSOKOŚĆ OŚCIEŻNICY***	Hm ZALECANA WYSOKOŚĆ OTWORU MONTAŻOWEGO OD POZIOMU "0"***
80	ALUTHERM	787	918	938		2087	2097
80+30		1078	1209	1229			
80+40		1178	1309	1329			
80+50		1278	1409	1429			
90 E		900	1031	1051			
90 E +30		1191	1322	1342			
90 E +40		1291	1422	1442			
90 E +50		1391	1522	1542			
100 E		1000	1131	1151			
100 E +30		1291	1422	1442			
100 E +40		1391	1522	1542			
100 E +50		1491	1622	1642			

* ZAWIERA LUZ MONTAŻOWY 10 mm NA STRONĘ

** ZAWIERA LUZ MONTAŻOWY 10 mm

THERMO PREMIUM 75 DUO

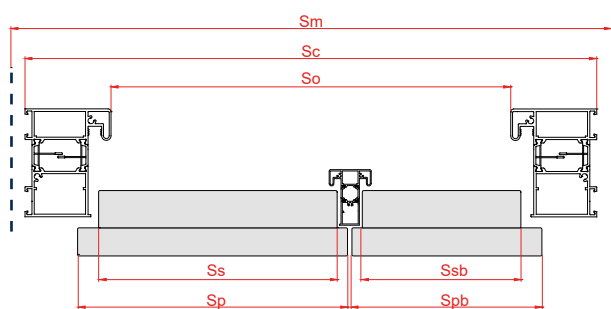
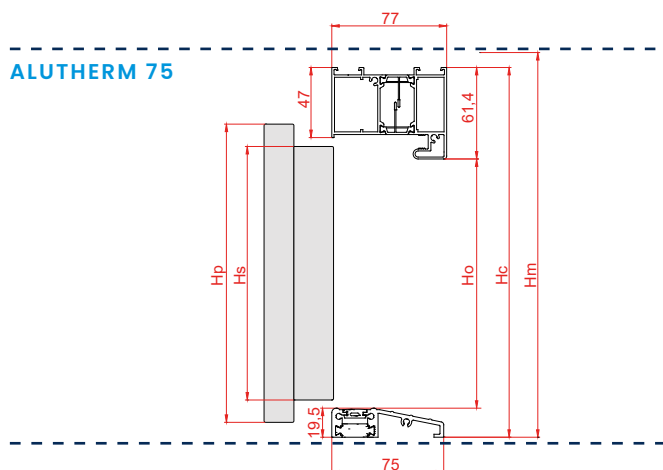

DRZWI W KOLORACH CIEMNYCH NIE NALEŻY MONTOWAĆ W MIEJSCACH DŁUGOTRWAŁEGO I BEZPOŚREDNIEGO NASŁONECZNIENIA. DRZWI MONTOWANE JAKO WEJŚCIOWE ZEWNĘTRZNE W MIEJSCACH NARAŻONYCH NA BEZPOŚREDNIE DZIAŁANIE CZYNNIKÓW ATMOSFERYCZNYCH (DESZCZ, WIATR, ITP.) WINNY BYĆ DRZWIAMI OTWIERANYMI NA ZEWNĄTRZ. W PRZYPADKU DRZWI MONTOWANYCH JAKO DRZWI WEJŚCIOWE ZEWNĘTRZNE WYMAGANE JEST ZASTOSOWANIE ZADASZENIA.



Gerda Sp. z o.o.

Sokołów, ul. Sokołowska 49

05-806 Komorów

Tel.: (+48 22) 329 10 30

www.gerda.pl

Niniejszy katalog produktów nie stanowi oferty w rozumieniu prawa i ma jedynie charakter informacyjny.

Podane ceny są orientacyjne i nie ustalają cen odsprzedaży dla podmiotów oferujących produkty Gerda Sp. z o.o.

Podane ceny nie zawierają podatku VAT.

Produkt objęty jest 3 letnią gwarancją, szczegóły na stronie www.gerda.pl/serwis/uslugi/przedluz-gwarancje/

Firma Gerda, dążąc do coraz lepszej jakości swoich wyrobów i usług zastrzega sobie (bez wcześniejszego powiadomienia) prawo do wprowadzania zmian w produktach, których z uwagi na proces przygotowywania materiałów drukowanych może nie zawierać niniejszy materiał.

Mimo starań w zakresie dokładnej kontroli prezentowanych informacji mogą zdarzyć się błędy merytoryczne lub drukarskie.

Kolory prezentowane w katalogu mogą różnić się od oryginału z uwagi na inną technikę odwzorowania koloru w procesie druku.

Właścicielem praw autorskich niniejszego katalogu i logotypów Gerda oraz elementów graficznych jest Gerda Sp. z o.o.

Zabronione jest kopiowanie i dystrybucja wszelkich treści i materiałów bez uprzedniej zgody Gerda Sp. z o.o.

Dystrybutor:

